

# **STEP** LOCK

*När det måste fungera.*



## **Installationsmanual** **STEP Motorlås ST550/551/535/535-25**

Utgåva 5, 2023-04-21

# Innehåll

<b>Artikelnummer</b> .....	<b>3</b>	<b>Menystrukturöversikt</b> .....	<b>19</b>
<b>Tillbehör</b> .....	<b>3</b>	1: Time & Date .....	20
<b>Specifikationer</b> .....	<b>4</b>	2: Sync Mode .....	20
<b>Måttskiss</b> .....	<b>4</b>	3: Door sensor .....	20
<b>Styrenhet översikt</b> .....	<b>6</b>	4: Timers Setup .....	21
<b>Funktioner styrenhet</b> .....	<b>7</b>	5: Re-entry setup .....	21
Open - Öppnasignal .....	7	6: Input setup .....	22
Extern door sensor - Extern dörrmagnetsignal .....	7	7: Relay setup .....	23
Exit reset - Återställning larm .....	7	8: AUX Rel Menu .....	24
AUX in - Återinrymningsfunktion/Paniklåsning .....	7	9: SSF3522 .....	25
Lock - Kommunikation och spänning till lås .....	8	10: Service Due .....	25
OSDP signal .....	8	11: FW ver menu .....	26
Elektrisk lock - Elslutblecksignal .....	8	12: Factory Reset .....	26
GND .....	8	13: Log Menu .....	26
10-30V AC/DC - Matningsspänning .....	9	14: Debug menu .....	26
Bolt locked - Regel ute och förreglad .....	9	<b>Urtagsritning</b> .....	<b>27</b>
Bolt open - Regel inne .....	9	<b>Utrymning och återinrymning</b> .....	<b>28</b>
Lock alarm - Kommunikationslarm .....	9	<b>STEP EXIT Nödutrymningsbehör</b> .....	<b>28</b>
Door open/closed - Magnetkontakt .....	9	<b>Felsökning</b> .....	<b>29</b>
Exit alarm - Manuell upplåsning .....	10	<b>Prestanda specifikationer</b> .....	<b>29</b>
AUX 1 - Programmerbar funktion .....	10	<b>Underhåll</b> .....	<b>30</b>
AUX 2 - Programmerbar funktion .....	10	<b>Viktig information</b> .....	<b>30</b>
AUX 3 - Programmerbar funktion .....	10	<b>Notering av valda inställningar</b> .....	<b>31</b>
AUX 4/Tamper - Programmerbar funktion .....	10	<b>Plats för anteckningar</b> .....	<b>32</b>
<b>Teknisk Data</b> .....	<b>11</b>	<b>Kontakt</b> .....	<b>33</b>
<b>Strömförbrukning</b> .....	<b>11</b>		
<b>Komplett set</b> .....	<b>12</b>		
<b>Installationsanvisning</b> .....	<b>14</b>		
Vänd fallkollen .....	14		
Fäst borrhyskyddet .....	14		
Inkoppling av ST550/ST551 med STEP kabel .....	15		
Inkoppling av ST550/ST551 med separat kabel .....	16		
Koppling av aktiv signal .....	17		
Kabeldimensioner .....	17		
Initiering .....	17		
Placering av slutblecket .....	18		

## ARTIKELNUMMER

Art.nr	Benämning
ST550	STEP 550 Motorlås. Inkl. ST550, anslutningskabel med adapter ST0917, borrhärd ST1199 samt skruv- och magnetset ST1192.
ST550 KPL	STEP 550 komplett set. Inkl. ST550, STEP Styrenhet ST500C, STEP Karmöverföring ST1283, 10 m halogenfri anslutningskabel ST0916, mekaniskt slutbleck ST9009-15, anslutningskabel med adapter ST0917, borrhärd ST1199 samt skruv- och magnetset ST1192.
ST550 LB	STEP 550 Motorlås set med motorlås och styrbox. Inkl. ST550, STEP Styrenhet ST500C, anslutningskabel med adapter ST0917, borrhärd ST1199 samt skruv- och magnetset ST1192.
ST551	STEP 551 Motorlås. Inkl. ST551, anslutningskabel med adapter ST0917, borrhärd ST1199 samt skruv- och magnetset ST1192.
ST551 KPL	STEP 551 komplett set. Inkl. ST551, STEP Styrenhet ST500C, STEP Karmöverföring ST1283, 10 m halogenfri anslutningskabel ST0916, mekaniskt slutbleck ST9009-15, anslutningskabel med adapter ST0917, borrhärd ST1199 samt skruv- och magnetset ST1192.
ST551 LB	STEP 551 Motorlås set med motorlås och styrbox. Inkl. ST551, STEP Styrenhet ST500C, anslutningskabel med adapter ST0917, borrhärd ST1199 samt skruv- och magnetset ST1192.
ST535	STEP 535 Motorlås. Inkl. ST535, anslutningskabel med adapter ST0917, borrhärd ST1169 samt skruv- och magnetset ST1192.
ST535 KPL	STEP 535 komplett set. Inkl. ST535, STEP Styrenhet ST500C, STEP Karmöverföring ST1283, 10 m halogenfri anslutningskabel ST0916, mekaniskt slutbleck ST9011-6, anslutningskabel med adapter ST0917, borrhärd ST1169 samt skruv- och magnetset ST1192.
ST535 LB	STEP 535 Motorlås set med motorlås och styrbox. Inkl. ST535, STEP Styrenhet ST500C, anslutningskabel med adapter ST0917, borrhärd ST1169 samt skruv- och magnetset ST1192.
ST535-25	STEP 535-25 Motorlås. Inkl. ST535-25, anslutningskabel med adapter ST0917, borrhärd ST1169 samt skruv- och magnetset ST1192.
ST535-25 KPL	STEP 535-25 komplett set. Inkl. ST535-25, STEP Styrenhet ST500C, STEP Karmöverföring ST1283, 10 m halogenfri anslutningskabel ST0916, mekaniskt slutbleck ST9011-6, anslutningskabel med adapter ST0917, borrhärd ST1169 samt skruv- och magnetset ST1192.
ST535-25 LB	STEP 535-25 Motorlås. Inkl. ST535-25, anslutningskabel med adapter ST0917, borrhärd ST1169 samt skruv- och magnetset ST1192.

## TILLBEHÖR

Tillbehör till ST550, ST551, ST535 och ST535-25



Här är hela sortimentet av  
Mekaniska slutbleck för  
motorlås samlade.

Artikelnr.	Benämning	Passar till
ST500C	STEP Styrenhet	ST550/ST551/ST535/ST535-25
ST1283	STEP Karmöverföring	ST550/ST551/ST535/ST535-25
ST0916	10 m kabel 0,25 mm <sup>2</sup> med 8 ledare.	ST550/ST551/ST535/ST535-25
ST0917	20 cm adapterkabel	ST550/ST551/ST535/ST535-25
ST1192	Skruv- och kontaktset	ST550/ST551/ST535/ST535-25
ST1199	Borrhärd	ST550/ST551
ST1169	Borrhärd	ST535/ST535-25
ST0918-1	Förstärkningsbehör med urtag för cylinder. I blankpolerat rostfritt stål	ST550/ST551
ST0918-2	Förstärkningsbehör med urtag för cylinder. I borstat rostfritt stål	ST550/ST551
ST0919-1	Förstärkningsbehör utan urtag för cylinder. I blankpolerat rostfritt stål	ST550/ST551
ST0919-2	Förstärkningsbehör utan urtag för cylinder. I borstat rostfritt stål	ST550/ST551
ST0910	Magnetkontakt	ST550/ST551/ST535/ST535-25
ST17999-70	Tryckespinne 70 mm	ST550/ST551/ST535/ST535-25
ST17999-105	Tryckespinne 105 mm	ST550/ST551/ST535/ST535-25
ST17999-140	Tryckespinne 140 mm	ST550/ST551/ST535/ST535-25
ST17988-70	Cylinderpinne 70 mm	ST550/ST551/ST535/ST535-25
ST9009-15	Mekaniskt säkerhetslutbleck	ST550/ST551
ST9011-6	Mekaniskt säkerhetslutbleck	ST535/ST535-25

# SPECIFIKATIONER

## Motorlås ST550, ST551, ST535 och ST535-25 certifierad enligt SS-EN 14846:2008

1	2	3	4	5	6	7	8	9
Category of use	Durability and load on latchbolt	Door mass and closing force	Suitability for use on fire/smoke doors	Safety	Corrosion resistance, temperature and humidity	Security and drill resistance	Security electrical function	Security electrical manipulation
3	X	9	F		L	7	1	3

### SSF 3522

Motorlås ST550, ST551, ST535 och ST535-25 är certifierade enligt Klass 5 SSF 3522 utgåva. 2.



Certifikat C900547 | utgåva 3 | 2023



0402 - 550-03

EN 14846:2008

## MÅTTSKISS 550

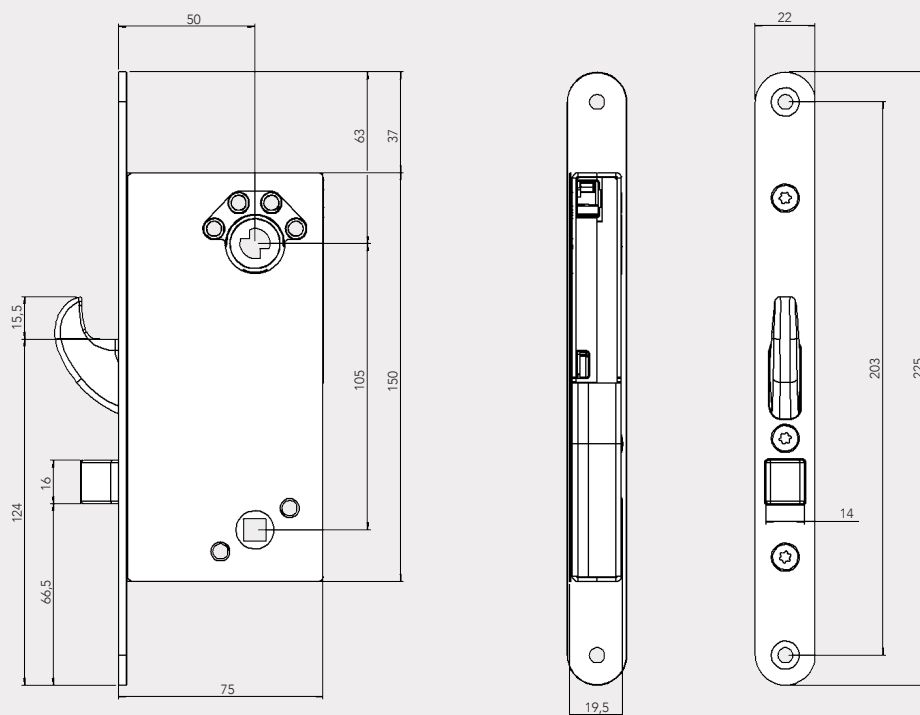

## MÅTTSKISS 551

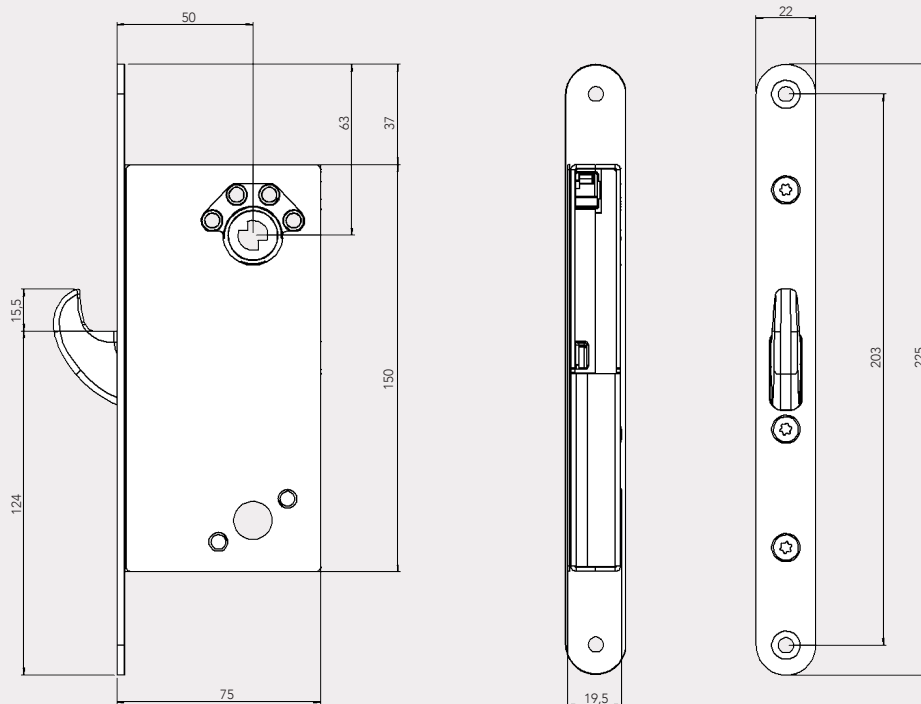

## MÅTTSKISS 535 OCH 535-25

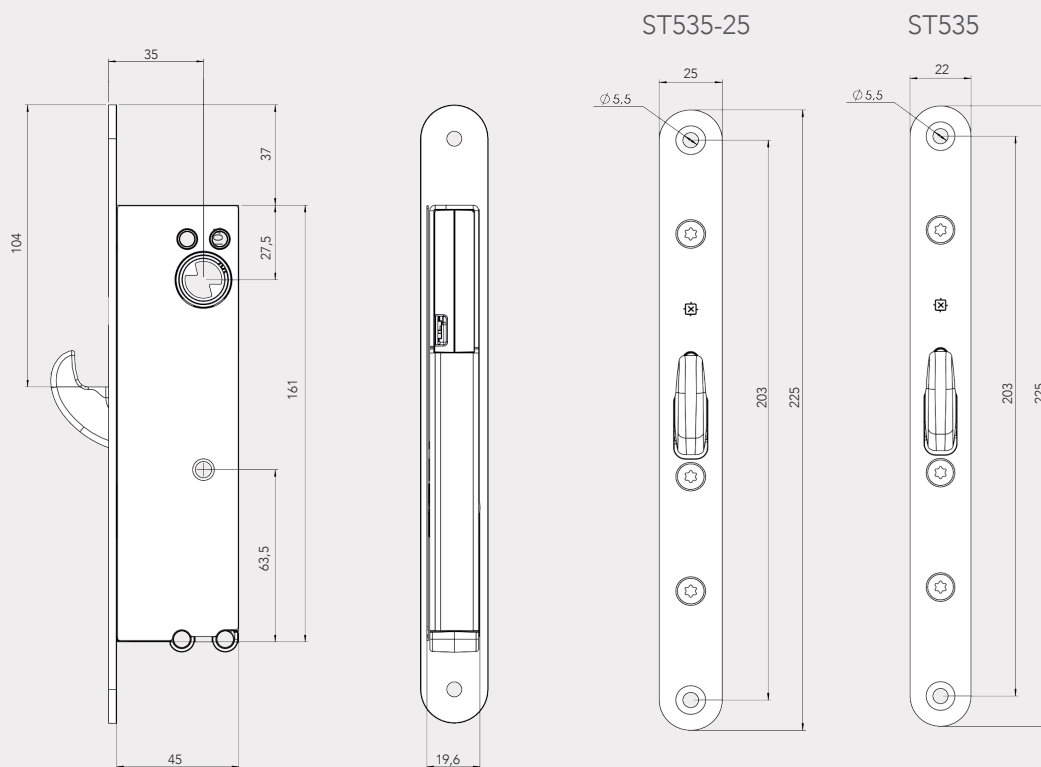

## STYRENHET ÖVERSIKT ST500C

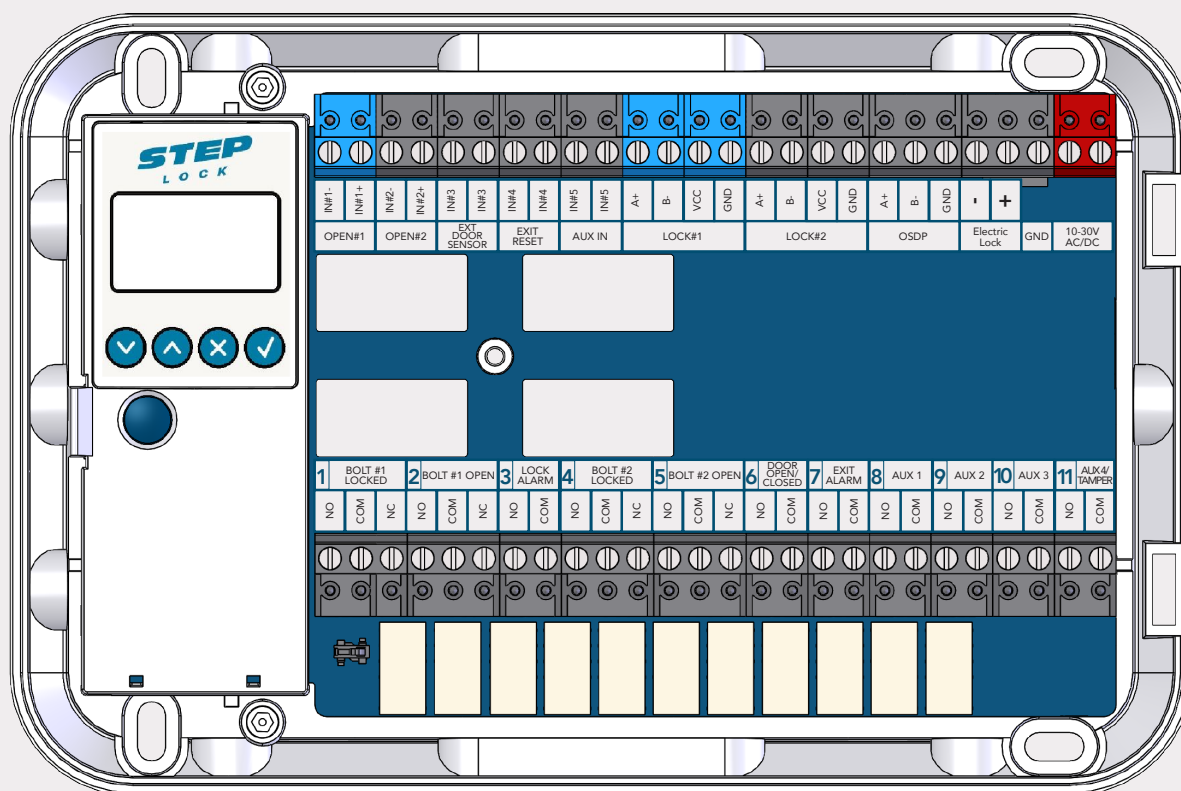

Insignal	Benämning	Funktion
IN#1	OPEN#1	Öppnarsignal lås 1
IN#2	OPEN#2	Öppnarsignal lås 2
IN#3	EXT DOOR SENSOR	Extern dörrmagnetsignal
IN#4	EXIT RESET	Återställning larm
IN#5	AUX IN	Återinrymningsfunktion/Paniklåsning
LOCK#1	LOCK#1	Kommunikation och spänning Lås 1
LOCK#2	LOCK#2	Kommunikation och spänning Lås 2
OSDP	OSDP	OSDP-signal
Electric Lock	Electric Lock	Elslutblecksignal
GND	GND	Jord
AC/DC	10-30V AC/DC	Matningsspänning

Utsignal	Benämning	Funktion
Relay #1	BOLT #1 LOCKED	Regel ute och förreglad, Lås 1
Relay #2	BOLT #1 OPEN	Regel inne, Lås 1
Relay #3	LOCK ALARM	Kommunikationslarm
Relay #4	BOLT #2 LOCKED	Regel ute och förreglad, Lås 2
Relay #5	BOLT #2 OPEN	Regel inne, Lås 2
Relay #6	DOOR OPEN/CLOSED	Magnetkontakt
Relay #7	EXIT ALARM	Manuell upplåsning
Relay #8	AUX 1	Programerbar funktion
Relay #9	AUX 2	Programerbar funktion
Relay #10	AUX 3	Programerbar funktion
Relay #11	AUX 4/TAMPER	Programerbar funktion/Styrenhet öppnad

## FUNKTIONER STYRENHET

### Open - Öppnasignal

Aktiveras av potentialfri slutning (förvald). Kan ändras till aktiv.

OPEN #1 Används för att öppna lås 1 eller lås 1 och lås 2 i synkroniserat läge.

OPEN#2 används enbart för att öppna lås 2 i osynkroniserat läge.

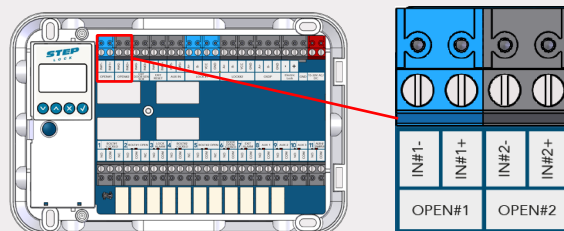

### Extern door sensor - Extern dörrmagnetsignal

Anslutning av extern magnetkontakt för dörravkänning. Kan ersätta eller kombineras med den interna dörrmagneten.

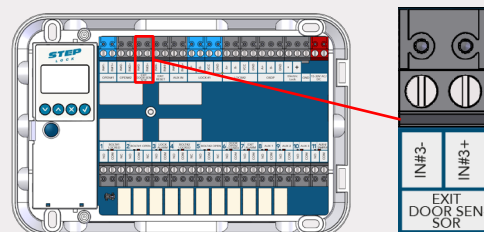

### Exit reset - Återställning

För återställning av återinrymningsfunktion. Används för att återgå till normal drift av låset efter utrymning.

Återställning kan även ske via mekaniskt cylinder.

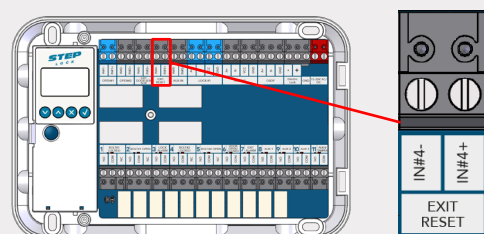

### AUX in - Återinrymningsfunktion/Paniklåsning

Reläanslutning av brandlarm eller paniklåsning.

Vid brandlarm aktiveras återinrymning efter passage. Gäller både mekanisk och elektrisk utpassering.

Paniklåsning låser en upplåst dörr och blockerar upplåsning. Är överordnad öppnasignalen.

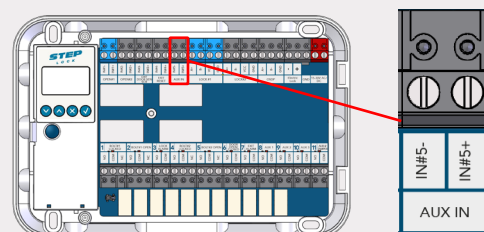

## Lock - Kommunikation och spänning till lås

Anslutning av STEP motorlås

LOCK #1 används för att ansluta lås 1.

LOCK #2 används för att ansluta lås 2.

(Det är möjligt att ansluta båda låsen till LOCK#1)

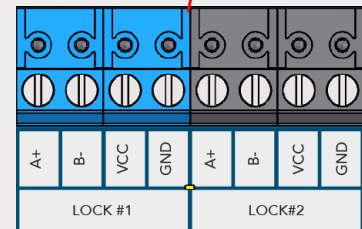
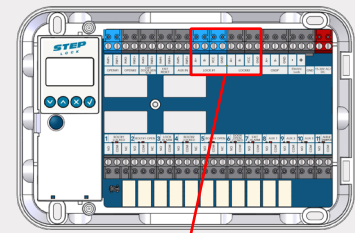

## OSDP signal

Förberedd för anslutning av OSDP signal.

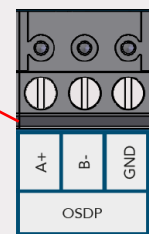
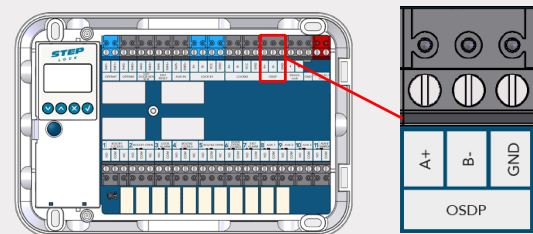

## Elektric lock - Elslutblecksignal

Anslutning av STEP ellås/elslutbleck.

Styrs av OPEN#1 och är aktiverad så länge regeln är inne.

Används denna utgång för elslutbleck erhålls ingen brandtillhållning vid olåst dörr.

Matningsspänningen till styrenheten styr också spänning till elslutbleck.

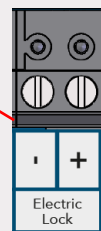
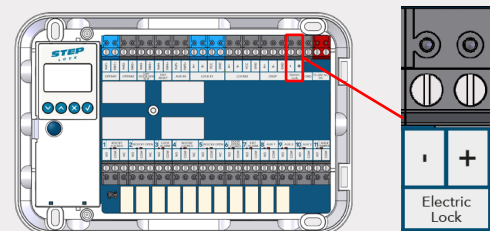

## GND

Anslutning av skärmad kabel.

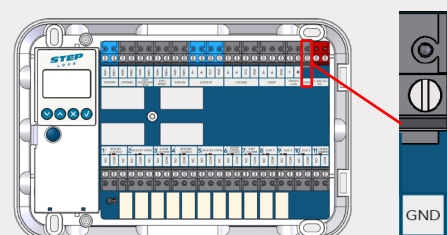



### 10-30V AC/DC - Matningsspänning

Anslutning av matningsspänning. Plinten är potentialfri och kan matas med 10-30V AC/DC.

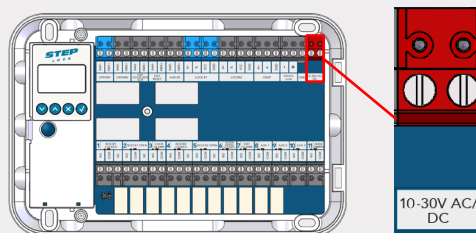

### Bolt locked - Regel ute och förreglad

BOLT LOCKED aktiverar relä vid låst dörr (regel ute och förreglad).

BOLT #1 LOCKED aktiverar relä från lås 1.

BOLT #2 LOCKED aktiverar relä från lås 2.

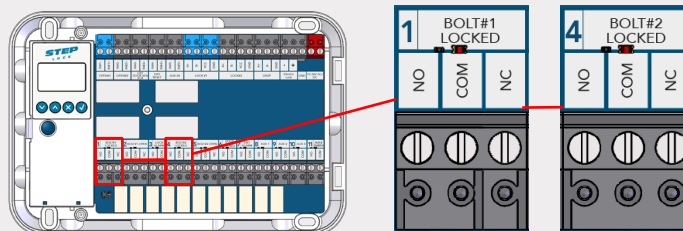

### Bolt open - Regel inne

BOLT OPEN aktiverar relä vid upplåst dörr (Regel inne).

BOLT #1 OPEN aktiverar relä från lås 1.

BOLT #2 OPEN aktiverar relä från lås 2.

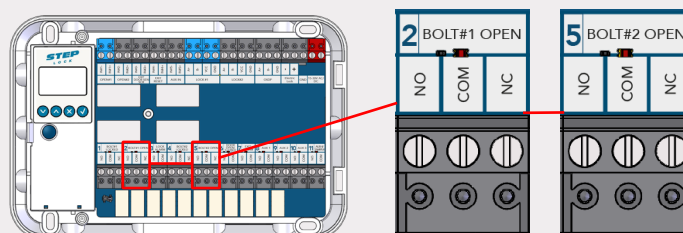

### Lock alarm - Larm vid driftstörning

LOCK ALARM aktiveras vid:

- Uppbruten dörr
- Kommunikationsfel/kabelsabotage
- Hindrad låsning/upplåsning

Återställs till normal drift genom att åtgärda larmorsaken eller via EXIT RESET.

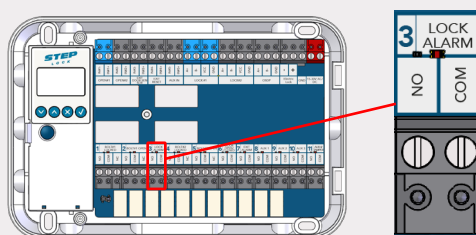

### Door open/closed - Magnetkontakt

DOOR OPEN/CLOSED aktiverar relä vid magnetavkänning när dörren är stängd.

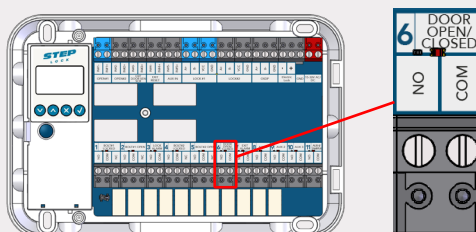

### Exit alarm - Indikering av mekanisk upplåsning

EXIT ALARM aktiverar relä vid upplåsning via nyckel, cylindervred eller utrymningsbehör

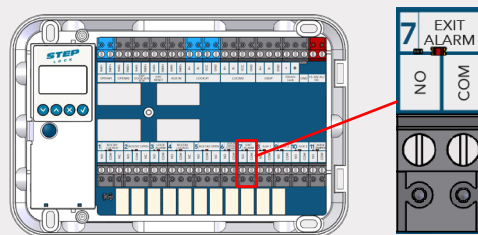

### AUX 1 - Valbar funktion

AUX 1 aktiverar relä beroende på vilken funktion som är inställd. Förinställd är Vital Closed (dörren är stängd och låst).

Valbara funktioner finns på sida 22 (8. AUX Rel menu)

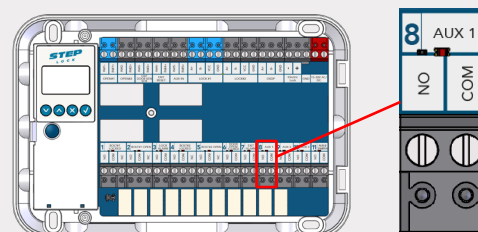

### AUX 2 - Valbar funktion

AUX 2 aktiverar relä beroende på vilken funktion som är inställd. Förinställd är Vital open (låset är upplåst).

Valbara funktioner finns på sida 22 (8. AUX Rel menu)

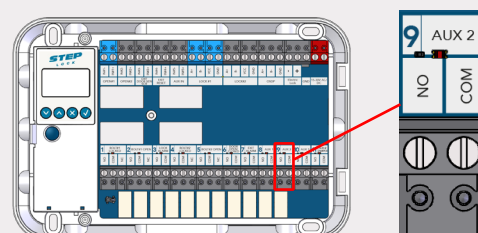

### AUX 3 - Valbar funktion

AUX 3 aktiverar relä beroende på vilken funktion som är inställd. Förinställd är Service Due (Service intervall).

Valbara funktioner finns på sida 22 (8. AUX Rel menu)

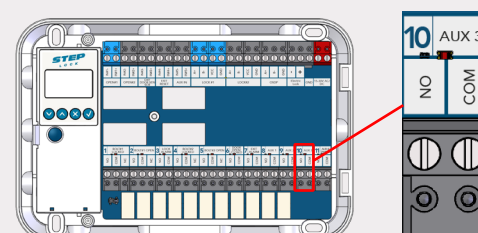



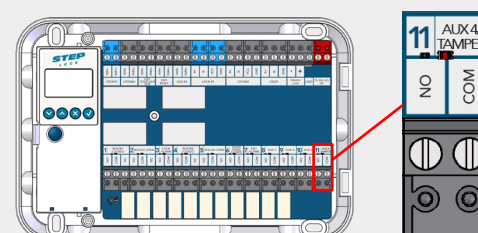

### AUX 4/Tamper - Valbar funktion

AUX 4/Tamper aktiverar relä beroende på vilken funktion som är inställd. Förinställd är Tamper (Sabotagekontakt styrenhetens lock).

Valbara funktioner finns på sida 22 (8. AUX Rel menu)



## TEKNISKA DATA

			
<b>Brandgodkänd:</b> E/EI 120 (ST550)	<b>Certifierad enligt:</b> SS-EN 179:2008	<b>Factory tested:</b> 1 700 000 cykler	<b>Security:</b> Grade 7 SS-EN 14846. Klass 5 SSF-3522.

### Certifikat

- Certifierat i klass 5 enligt SSF 3522.
- Certifierat i Security and drill resistance Grade 7 enligt SS-EN 14846.
- Certifierat för brandklassade dörrar i Grade F (120 min) enligt SS-EN 14846:2008.
- Utrymning och återinrymning säkeställs tillsammans med STEP Exit nödutrymningsbehör för motorlås. Styrenheten hanterar återinrymning. Certifierade enligt SS-EN 179:2008.

### Produktgenskaper

- Frånreglar på mindre än 0,1 sekund.
- Modern kolvplacering.
- Styrenheten hanterar daglås.
- Låskista i rostfritt stål.
- FreeDrive®-teknik.
- Manipulationsskyddad spärsteknik.
- 50 mm eller 35 mm dorndjup.
- Krypterad kommunikation AES-128.
- Strömförbrukning: 32 mA i vila, vid upplåsning/låsning 255 mA.
- Garanterar öppning trots listtryck på upp till 5 kg.
- Anslutning till motorlåset sker genom RS-485.
- Förberett för OSDP.

### Miljö

- Styrenheten klarar temperaturer från -5 till +70 grader.
- Låset klarar temperaturer från -20 till +70 grader.

## STRÖMFÖRBRUKNING

### Strömförbrukning ST535 och ST535-25

Spänning: 10-30 V AC/DC

Strömförbrukning 1 lås: 69 mA i vila, vid upplåsning/låsning 170 mA.

Strömförbrukning 2 lås: 86,6 mA i vila, vid upplåsning/låsning 385 mA.

### Strömförbrukning ST550 och ST551

Spänning: 10-30 V AC/DC

Strömförbrukning 1 lås: 70,8 mA i vila, vid upplåsning/låsning 184 mA.

Strömförbrukning 2 lås: 82,3 mA i vila, vid upplåsning/låsning 275 mA.

# KOMPLETT SET ST550/ST551

Bildnummer	Artikelnr.	Benämning
1	ST550 / ST551	Motorlåshus
2	ST500C	Styrenhet
3	ST9009-15	Mekaniskt säkerhetslutbleck
4	ST0910	Magnetkontakt
5	ST1199	Borrskydd
6	ST0917	20 cm adapterkabel
7	ST1192	Skruv- och kontaktset
8	ST1283	Karmöverföring
9	ST0916	10 m kabel 0,25 mm <sup>2</sup> med 8 ledare

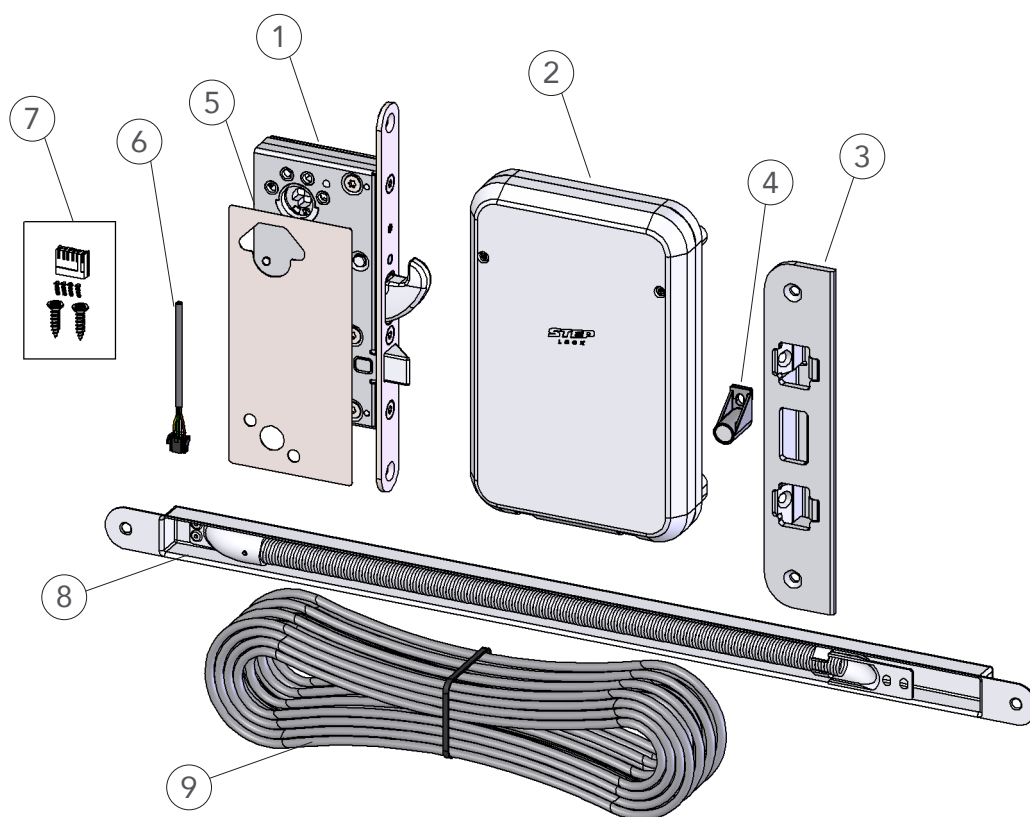

## KOMPLETT SET ST535/ST535-25

Bildnummer	Artikelnr.	Benämning
1	ST535	Motorlåshus 35 dorn
2	ST500C	Styrenhet
3	ST9011-6	Mekaniskt säkerhetslutbleck smalprofil
5	ST1169	Borrskydd
6	ST0917	20 cm adapterkabel
7	ST1192	Skruv- och kontaktset
8	ST1283	Karmöverföring
9	ST0916	10 m kabel 0,25 mm <sup>2</sup> med 8 ledare

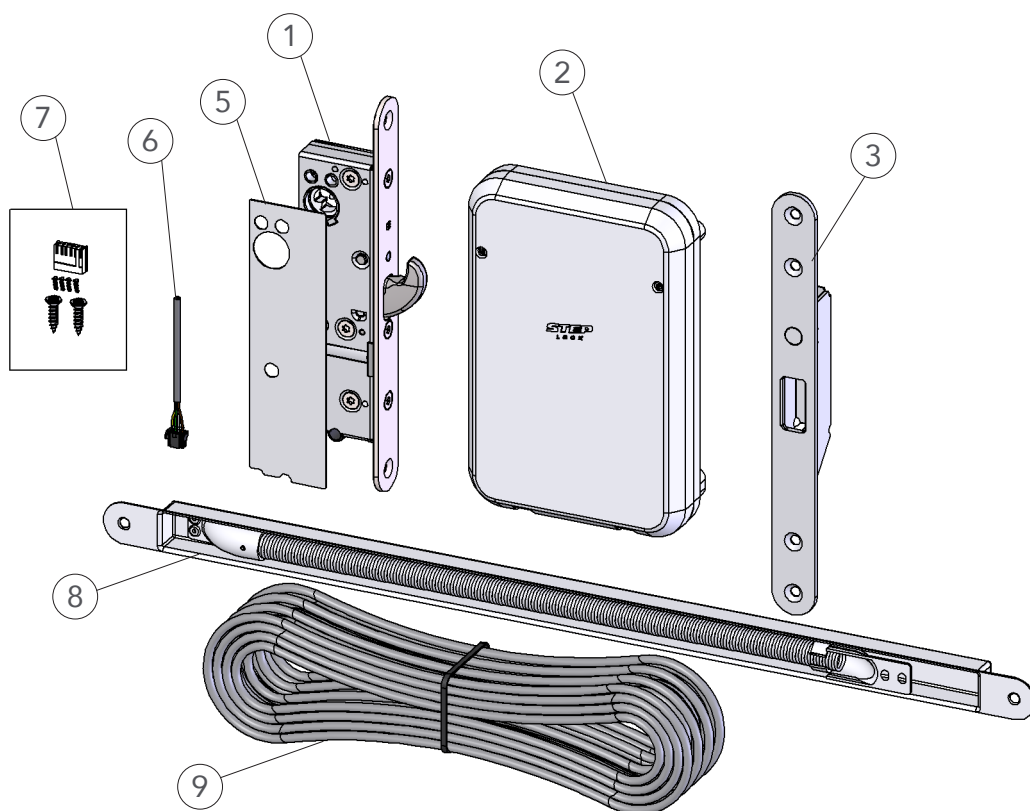

# INSTALLATIONSANVISNING

## Vänd fallkolven vid vänsterhängd dörr (ST550)

Motorlåset ST550 levereras med fallkolven monterad för högerhängd dörr. Om låset ska installeras i en vänsterhängd dörr ska fallkolven vändas.

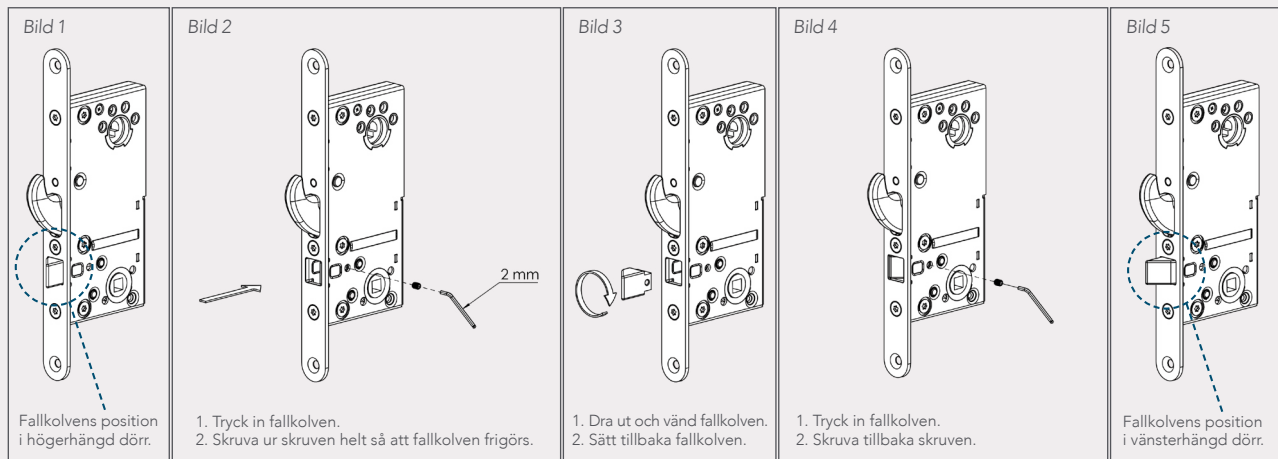

## Fäst borrhyskyddet ST550/ST551/ST535/ ST535-25

Fäst borrhyskyddet med medföljande fästkuddar.

*\* Bilden visar montering av borrhyskydd på ST550. Montering av borrhyskyddet sker på samma sätt för ST551, ST535 och ST535-25.*

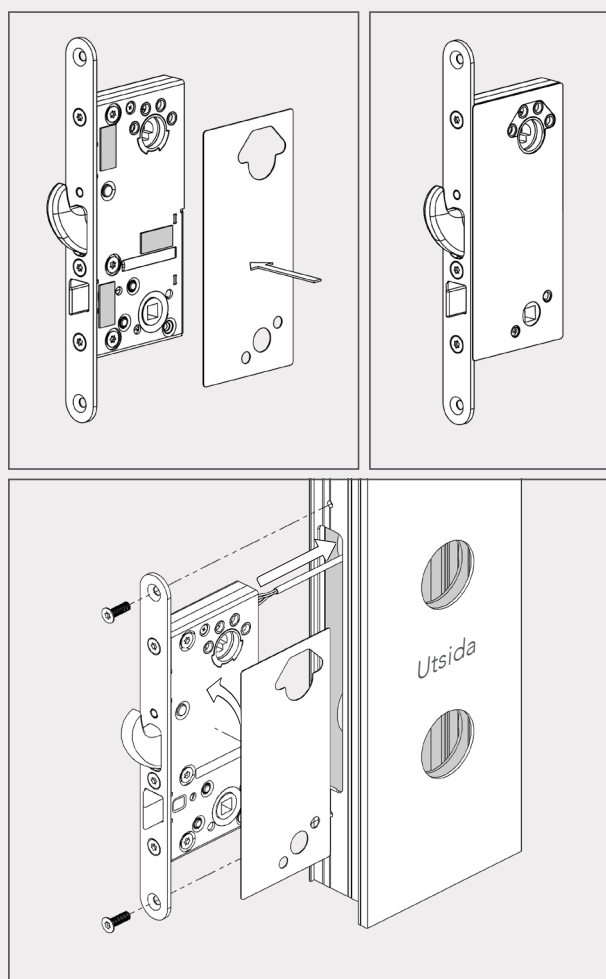

## Inkoppling av ST550/ST551/ST535/ST535-25 med STEP kabel (ST0916)

Anslut kabelns förkontakterade ände till låsets baksida på 50 dorns lås och i låsets undersida på 35 dorns lås. Se bild.

Anslut kabelns andra ände till LOCK #1 i styrenheten (ev. lås 2 ansluts till LOCK #2). Kontrollera att ledarna ansluts enligt anvisning.

Kontrollera att switchen på baksidan av låset är ställd i sitt övre läge för lås 1 och sitt undre läge för ev. lås 2.

Artikelnr.	Benämning
ST550/ ST551/ ST535	STEP Motorlås
ST0916	10 m kabel 0,25 mm <sup>2</sup> med 8 ledare.
ST500C	STEP Styrenhet.

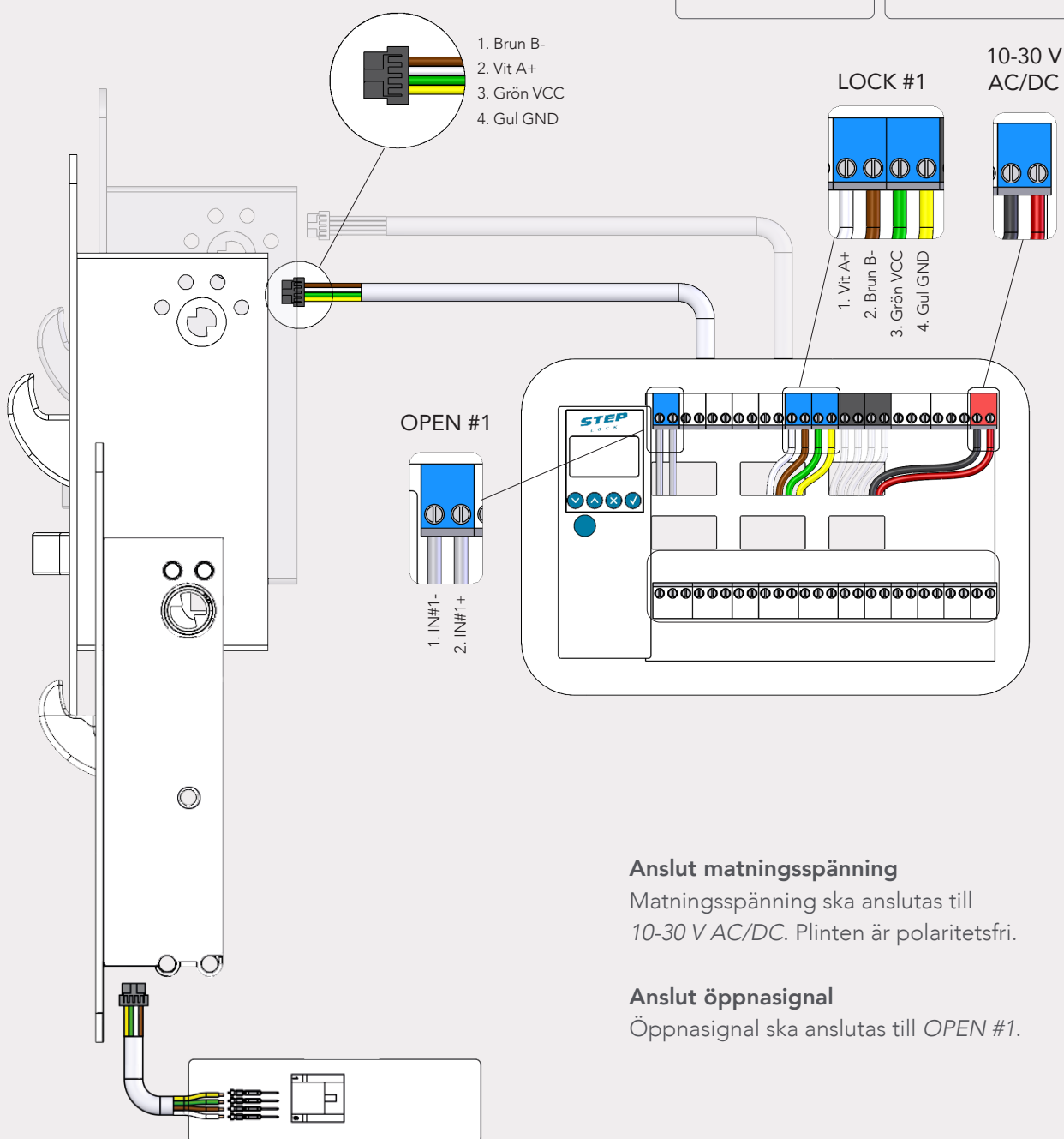
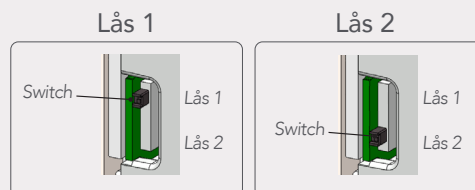

### Anslut matningsspänning

Matningsspänning ska anslutas till 10-30 V AC/DC. Plinten är polaritetsfri.

### Anslut öppnasignal

Öppnasignal ska anslutas till OPEN #1.

## Inkoppling av ST550/ST551/ST535/ST535-25 med separat kabel och kabeladapter (ST0917)

Anslut kabelns förkontaktade ände till låsets baksida på 50 dorns lås och i låsets undersida på 35 dorns lås. Se bild.

Stifta och kontaktera en separat förlängningskabel. Anslut kabeln till kabeladapterns vita kontakt.

Anslut kabelns andra ände till LOCK #1 i styrenheten (ev. lås 2 ansluts till LOCK #2). Kontrollera att ledarna ansluts enligt anvisning.

Kontrollera att switchen på baksidan av låset är ställd i sitt övre läge för lås 1 och sitt undre läge för ev. lås 2.

Artikelnr.	Benämning
ST500C	Styrenhet.
ST1283	Karmöverföring
ST0916	10 m kabel 0,25 mm <sup>2</sup> med 8 ledare
ST0917	20 cm adapterkabel
ST1192	Skruv- och kontaktset

Lås 1

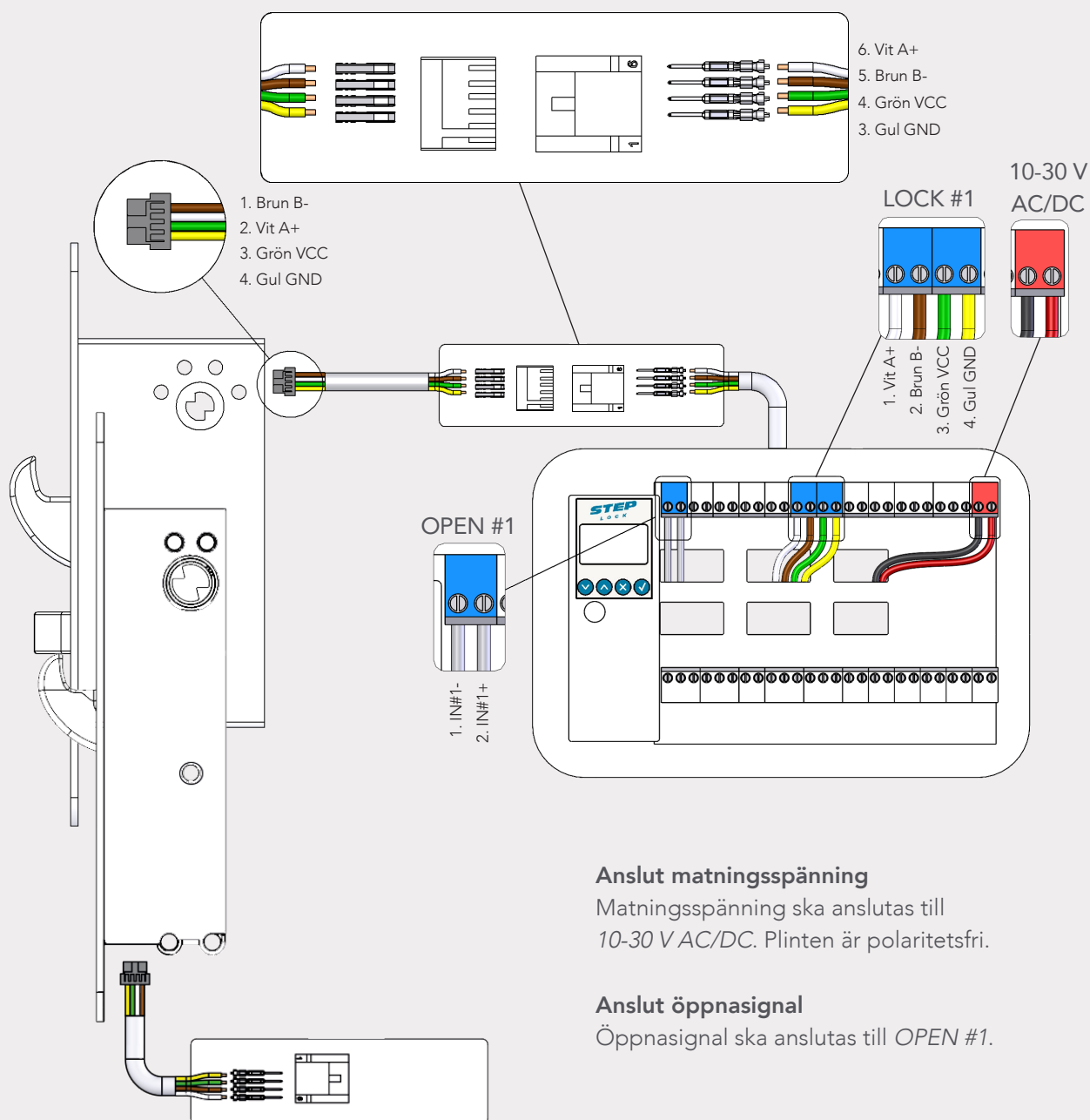
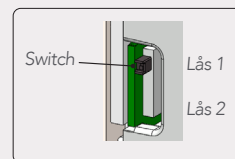

### Anslut matningsspänning

Matningsspänning ska anslutas till 10-30 V AC/DC. Plinten är polaritetsfri.

### Anslut öppnasignal

Öppnasignal ska anslutas till OPEN #1.



## KOPPLING AV AKTIV SIGNAL

Ingångarna för öppnasignal (IN#1, IN#2 och IN#5) kan programmeras för att aktiveras av en aktiv signal eller potentialfri slutning. Max spänning vid aktiv signal 30V, minimum 10V. Potentialfri slutning är förvalt. Se instruktion på sid 22.

## KABELDIMENSIONER

Kabellängd	Kabelarea vid 24V
20 m	0,3 mm <sup>2</sup>
30 m	0,4 mm <sup>2</sup>
40 m	0,5 mm <sup>2</sup>
50 m	0,6 mm <sup>2</sup>

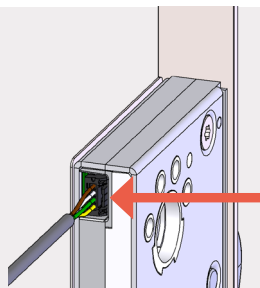

## Demontage av kabel

Kläm ihop kontakten för att frigöra kabeln.

## INITIERING

Motorlås och styrenhet behöver initieras. Följ dessa steg.

1. Anslut motorlåset till "LOCK #1" på styrenheten. Eventuellt lås 2 ansluts till "LOCK #2".
2. Kontrollera att switch i respektive lås är ställd på lås 1 och lås 2. Montera lås i dörren.
3. Slå på matningsspänning till styrboxen.
4. Öppna dörren, lås ut regeln via cylindern. (Se bild 1)
5. Tryck på knapp ①. Anslutna lås är nu initierade.

Bild 1

### Safe mode

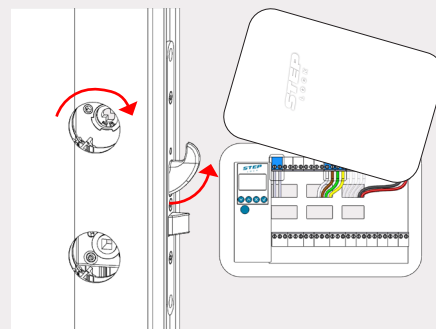

Displayen kommer visa "searching" under 5 min. När lås 1 och styrenheten är parkopplade visas längst ner till vänster i displayen. Sökningen kan avbrytas genom att trycka på knapp ① igen.

När lås 2 och styrenheten är parkopplade visas längst ner till höger i displayen.

Display innan parkoppling.

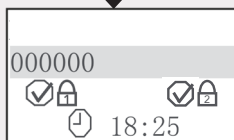
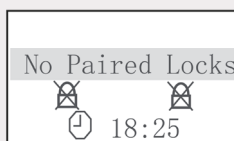

Display efter parkoppling.

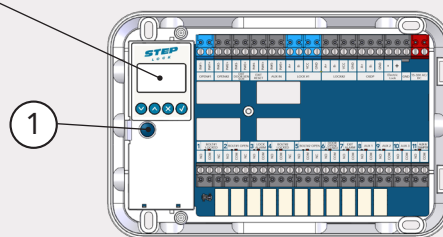

### Dra in regeln

Dra in regeln manuellt via cylindern alternativt via öppnasignal.

### Stäng dörren

Stäng dörren och kontrollera att regeln låser ut igen (förinställd fördröjning 0,5 sek). Om dörren ej öppnas efter att öppnasignal givits återlåser motorlåset igen efter förinställd fördröjning på 3 sek. (Fördröjningstider kan justeras i meny "time setup").

## PLACERING AV SLUTBLECKET

Gäller vid användning av motorlåsets interna magnetkontakt.

Motorlåsets dörlägesgivare är placerad bakom stolpen vid sensormarkeringen: 

1. Montera den medföljande magnetkontakten i slutblecket. Det är viktigt att magnetkontakten i slutblecket och sensormarkeringen på stolpen hamnar på samma höjd.
2. Säkerställ att det inte föreligger listtryck på hakregeln.

ST550/ST551

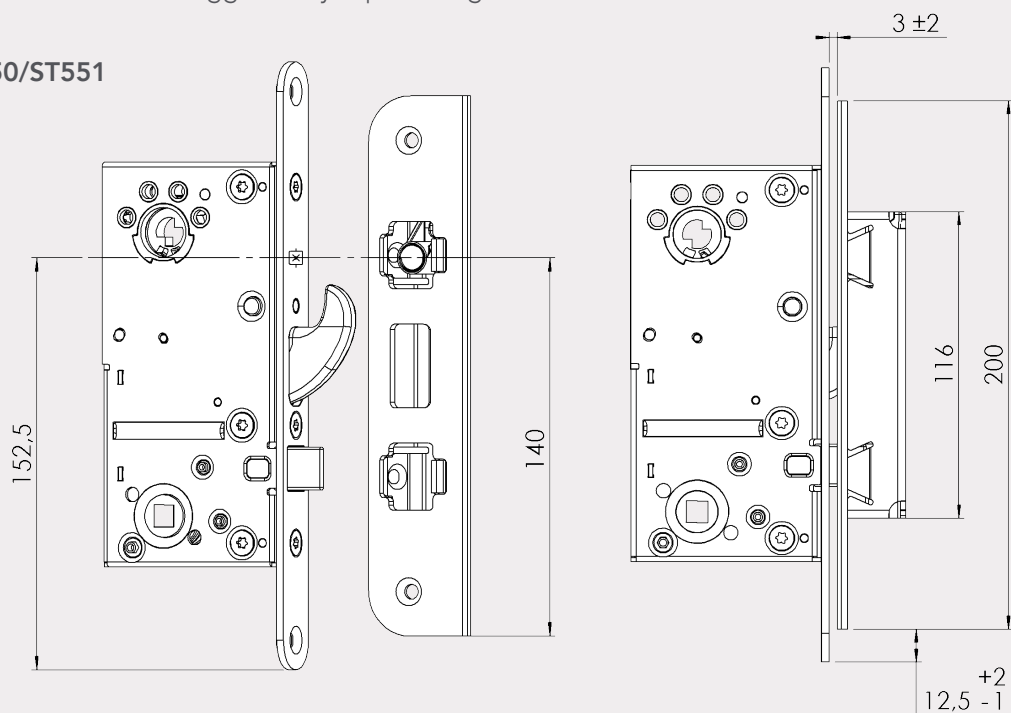

ST535/ST535-25

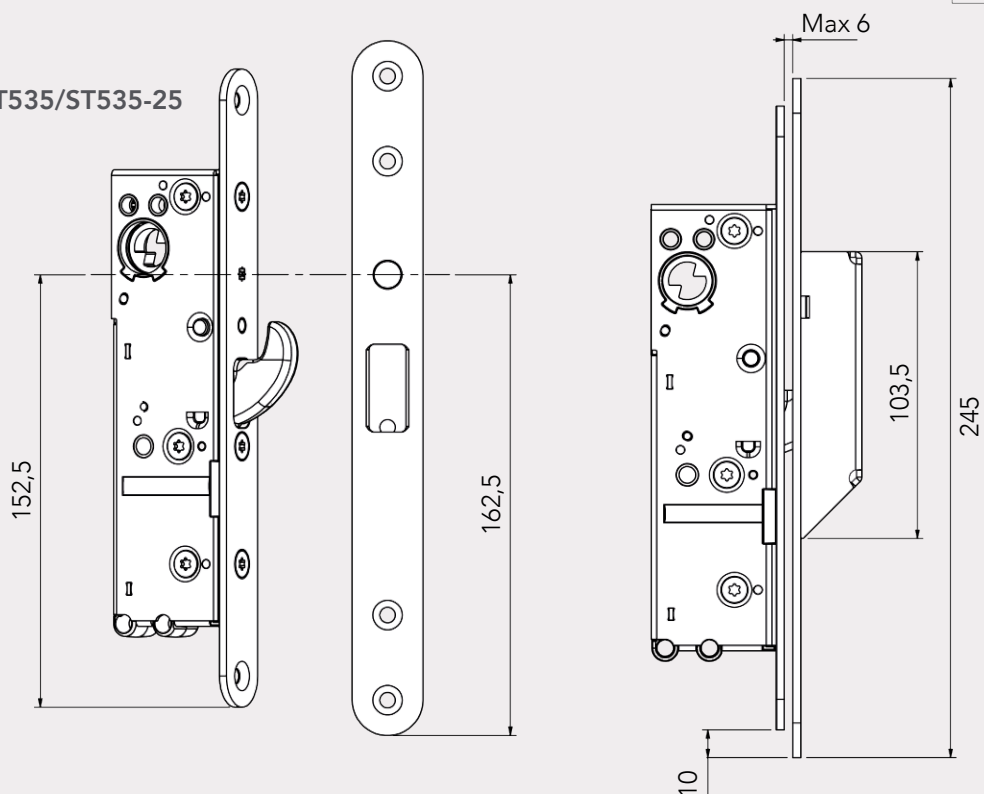

# MENYSTRUKTURÖVERSIKT

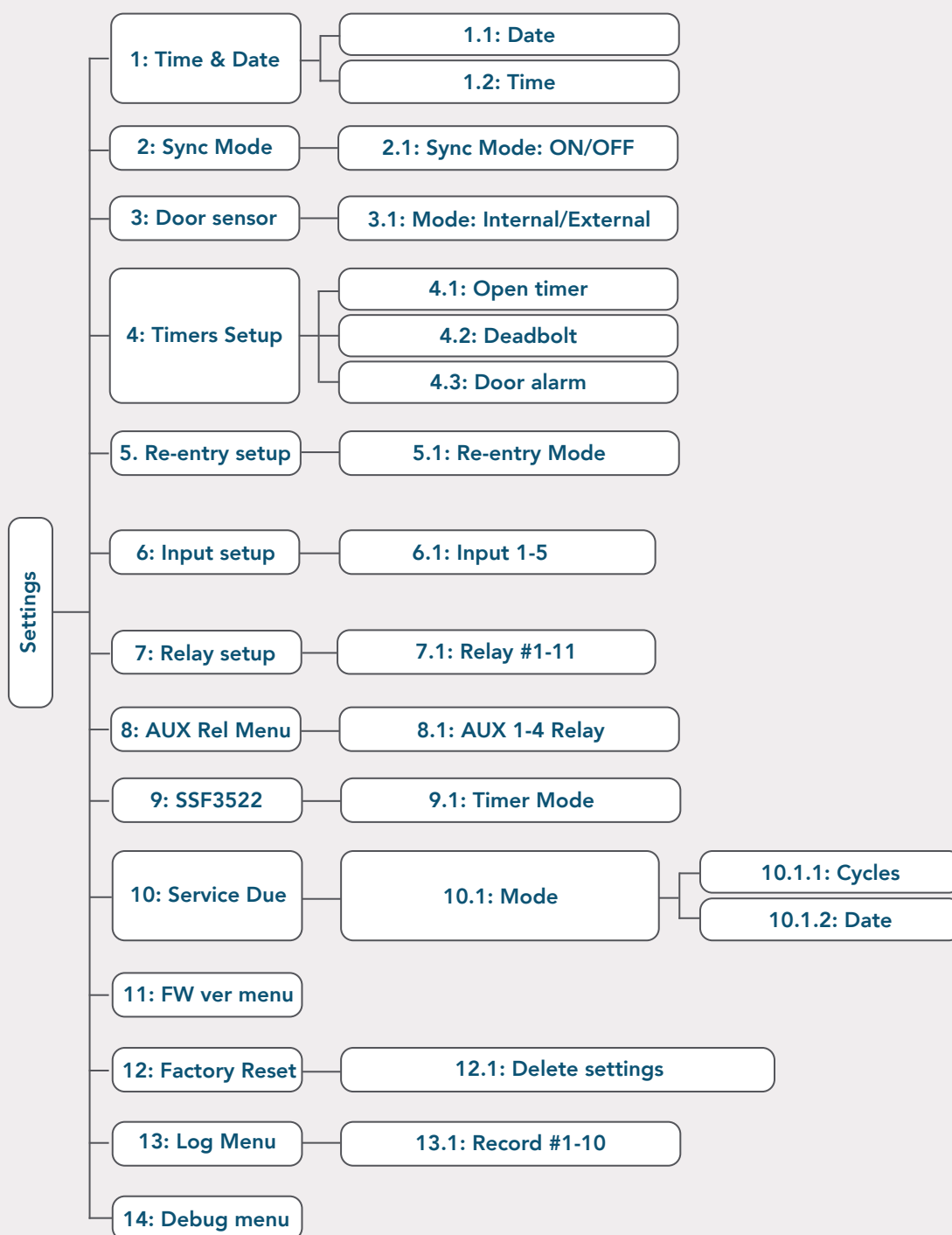

## 1: Time & Date

Tid är förinställd GMT+1. Tid och datum kan ändras i respektive undermeny.

### 1.1: Date

Aktuellt datum (DD.MM.YYYY).

Ändra datum: tryck på ✓, ändra med ▼ ▲

Bekräfta med ✓.

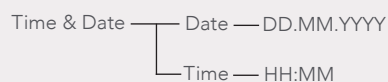

### 1.2: Time

Aktuellt klockslag, 24 timmar (HH:MM).

Ändra tid: tryck på ✓, ändra med ▼ ▲

Bekräfta med ✓.

## 2: Sync Mode

Aktivera synkroniseringsläge för 2 lås där båda styrs av OPEN #1. Ändra med ✓.

### 2.1: Sync Mode: ON/OFF (förinställt OFF)

ON: Aktivera synkronisering

OFF: Avaktivera synkronisering



## 3: Door sensor

Inställning för vilken dörrsensor/magnetkontakt som ska användas.

### 3.1: Mode: Internal/External (Förinställt Internal)

Välj mellan intern, extern eller både intern och extern dörrmagnet.

Ändra med ✓.

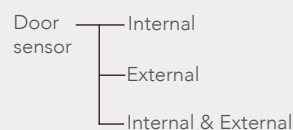





## 4: Timers Setup

Inställningar för funktionstider.

### 4.1: Open timer (Förinställt 3 s)



Inställning för öppethållandetid. Öppethållandets-tiden kan ställas mellan 3-30 sekunder.

Ändra inställning: tryck på , ändra med  .

Bekräfta med .

### 4.2: Deadbolt (Förinställt 3 s)

Tidsinställning för fördröjning av utlösning av regeln efter kontakt med dörrmagnet. Kan ställas mellan 0-10 sekunder.



Ändra inställning: tryck på , ändra med  .

Bekräfta med .

### 4.3: Door alarm (Förinställt OFF)

Tidsinställning för dörrsömmerfunktion.

Kan ställas mellan OFF/15-180 sekunder.

Ändra inställning: tryck på , ändra med  .

Bekräfta med .

(Måste kompletteras med AUX-inställning, se 8: AUX Rel Menu.....24).

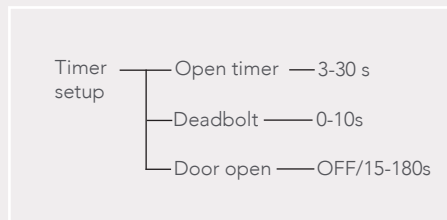

## 5. Re-entry setup

Inställning för utrymning och återinrymning.



### 5.1: Re-entry Mode (Förinställt OFF)

Aktivera eller avaktivera återinrymning.

Återinrymning aktiveras (ON), avaktiveras (OFF) eller tidsinställt aktiv (3-60 min).

Välj läge med .

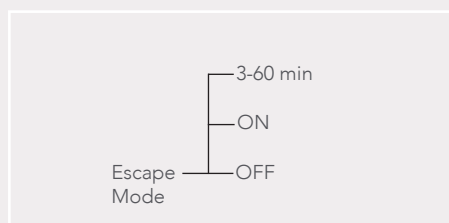

Ändra inställning till tid: tryck på , ändra med

 . Bekräfta med .



## 6: Input setup

Inställningar för ingångar.

Bläddra mellan ingångar med  .

Ändra inställning med .

### Polarity: HIGH/LOW

Välj slutande eller brytande. Potentialfri.

Relänr.	Benämning	Programmering
IN #1 polarity	OPEN #1	HIGH eller LOW
IN #2 polarity	OPEN #2	HIGH eller LOW
IN #3 polarity	DOOR SENSOR	HIGH eller LOW
IN #4 polarity	EXIT RESET	HIGH eller LOW
IN #5 polarity	AUX IN	HIGH eller LOW

### Mode relay eller AC/DC

Välj passiv (Relay) eller aktiv (AC/DC).

Potential

Relänr.	Benämning	Programmering
IN #1 mode	OPEN #1	RELAY eller AC/DC 10-48V
IN #2 mode	OPEN #2	RELAY eller AC/DC 10-48V
IN #3 mode	DOOR SENSOR	RELAY (reläslutning)
IN #4 mode	EXIT RESET	RELAY (reläslutning)
IN #5 mode	AUX IN	RELAY (reläslutning)

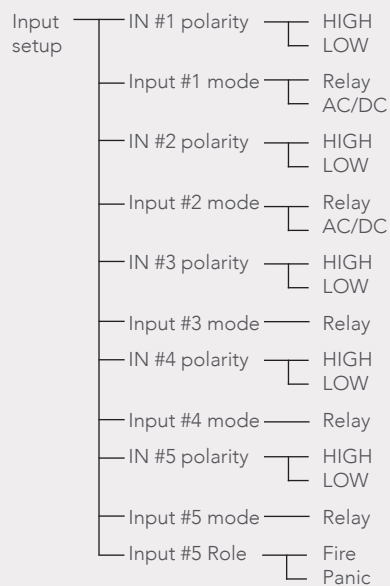

## 7: Relay setup

### 7.1: Relay #1-11

Inställningar för reläer.





#### Output Mode: NC/NO (Förinställt NC)

Utsignal. Välj mellan Normally Closed (NC) och Normally Open (NO).

Ändra med .

#### Impulse Mode: OFF/1-120 s (Förinställt OFF)

Impuls. Välj mellan OFF och aktiv tid 1 - 120 sekunder.

Aktivera inställningsläge med , ändra med  . Bekräfta med .

Relänr.	Benämning	Inställning
Relay #1	Bolt #1 Locked	Output: NC Impulse OFF
Relay #2	Bolt #1 Open	Output: NC Impulse OFF
Relay #3	Lock Alarm	Output: NC Impulse OFF
Relay #4	Bolt #2 Locked	Output: NC Impulse OFF
Relay #5	Bolt #2 Open	Output: NC Impulse OFF
Relay #6	Door Open/Closed	Output: NC Impulse OFF
Relay #7	Exit Alarm	Output: NC Impulse OFF
Relay #8	AUX1	Output: NC Impulse OFF
Relay #9	AUX2	Output: NC Impulse OFF
Relay #10	AUX3	Output: NC Impulse OFF
Relay #11	AUX4/Tamper	Output: NC Impulse OFF

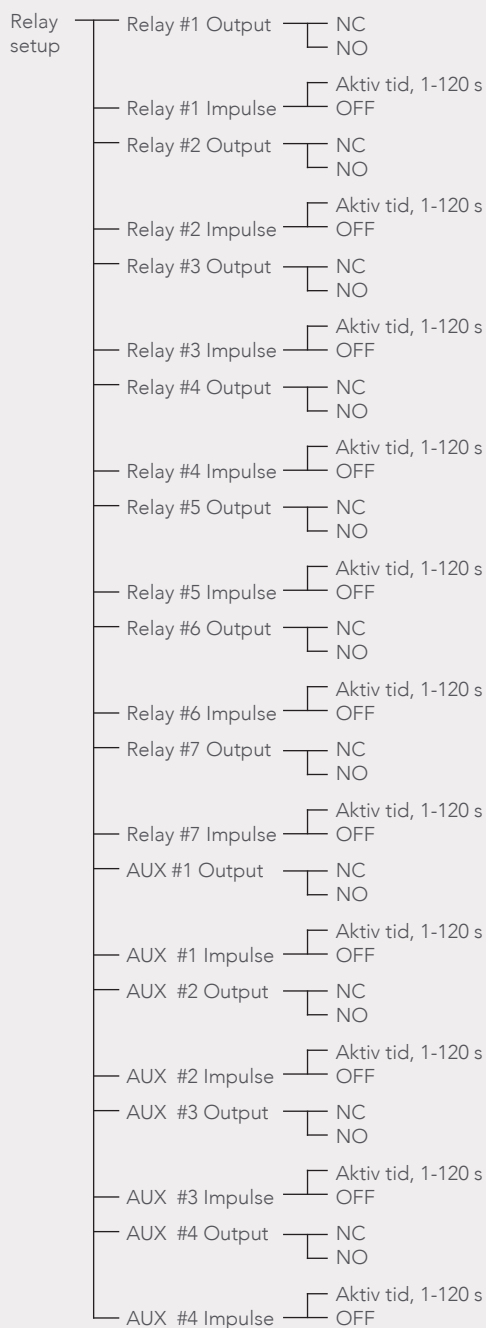

## 8: AUX Rel Menu

Valbara funktioner AUX 1-4 Relay.

Bläddra mellan reläer med ⏪ ⏩.

Ändra inställning med ⏴.

### Valbara funktioner för reläer:

- **Timer Locked** - Relä med impulsfunktion aktiveras vid låsning (regel ute). Kan justeras mellan 5-15 sekunder.
- **Timer Unlocked** - Relä aktiveras vid upplåsning (regel inne). Kan justeras mellan 5-120 sekunder.
- **Timer Failed** - Relä aktiveras om låset misslyckas med att låsa eller låsa upp. Återställs via en lyckad låsning eller upplåsning. Kan justeras mellan 30-120 sekunder.
- **Door Alarm** - utgång som larmar när dörren har varit öppen längre än angiven tid. För koppling till aukustiskt indikeringsdon exempelvis en dörrsummer.
- **Exit Alarm** - Relä aktiveras vid mekanisk upplåsning med t.ex. nyckel eller nödutrymningsbehör.
- **Vital Closed** - Relä aktiveras när dörren är stängd och låst. (Regel ute och magnetkontakt är aktiv.)
- **Vital Open** - Relä aktiveras när låset är upplåst (regel inne).
- **Service Due** - (Serviceintervall) Relä aktiveras när det valda serviceintervall är uppnått.
- **Tamper** - Sabotagekontakt för styrenhetens lock. Relä aktiveras när locket på styrenheten är öppet.
- **Door Auto** - Impulsaktivering för dörrautomatik. Relä aktiveras när regel är upplåst.

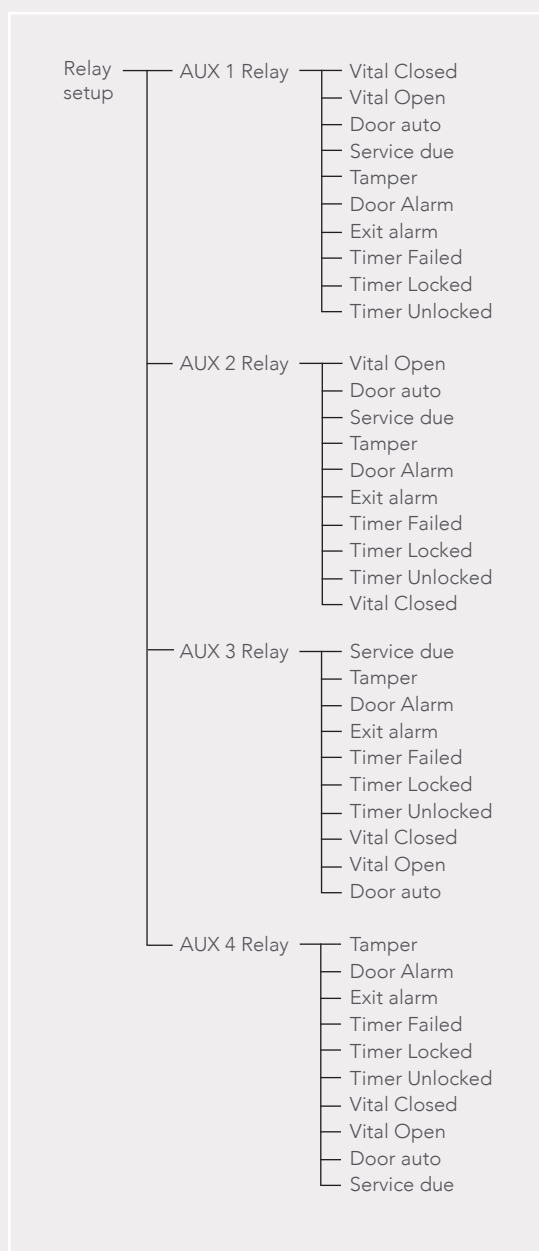

AUX Relä	Förinställt
AUX 1 Relay	Exit alarm
AUX 2 Relay	Timer Unlocked
AUX 3 Relay	Timer Failed
AUX 4 Relay	Tamper



## 9: SSF3522

För att uppfylla normen SSF 3522 kan SSF 3522-läge användas. För att göra andra val för AUX 1-3 behöver läget avaktiveras (OFF).

### När SSF 3522 är aktiverat i styrenheten kommer följande inställningar att gälla i enlighet med normen SSF 3522:

- AUX 1 ställs till Timer Locked och ställs att indikera i 15 sek att låset är låst.
- AUX 2 ställs till Timer Unlocked och ställs att indikera i 30 sek att låset är olåst.
- AUX 3 ställs till Timer Failed och ställs att indikera i 30 sek att låset inte lyckades låsa eller låsa upp. Kan kopplas till indikerings-tablå och aukustiskt indikeringsdon.

#### 9.1: Timer Mode (Förinställt OFF)

Aktivera (ON) eller avaktivera (OFF) de förprogrammerade inställningarna för SSF3522 genom att trycka på .





## 10: Service Due

Ställ in serviceintervall.

Ändra mellan cykler och datum med .

Tryck  för att komma till redigeringsläget.

Aktivera redigeringsläge med , ändra med

 . Bekräfta med .

#### 10.1: Mode: Cycles/Date (Förinställt cykler)

Välj om serviceintervallen bestäms av cykler eller datum.

##### 10.1.1: Cycles:1000 - 999000

Ställ in antalet låscykler.

##### 10.1.2: Date: DD.MM.YYYY

Välj datum för nästa service.

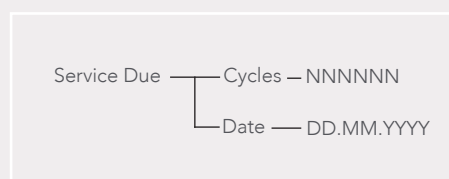

## 11: FW ver menu

Kontrollera vilken firmware/mjukvaruversion som är installerad i styrenheten.



FW ver menu — Ctrlbx FW ver.

## 12: Factory Reset

Fabriksåterställ styrenhetens inställningar.

### 12.1: Delete settings: Erase all

Fabriksåterställ alla inställningar på styrenheten.  
Radera inställningar: Bekräfta med ✓.



Delete settings — Erase all

## 13: Log Menu

Aktivitetslogg - Visar 10 senaste aktiviteterna.

### 13.1: Record #1-10

Bläddra med pilarna ⏴ ⏵ för att stega mellan de loggade aktiviteterna.

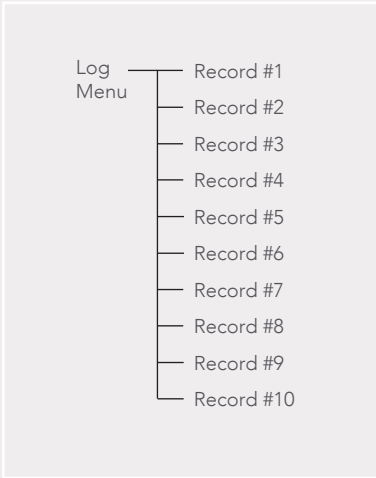

Log Menu — Record #1  
Record #2  
Record #3  
Record #4  
Record #5  
Record #6  
Record #7  
Record #8  
Record #9  
Record #10

## 14: Debug menu

Används vid felsökning tillsammans med STEP Support.

## URTAGSRITNING 550

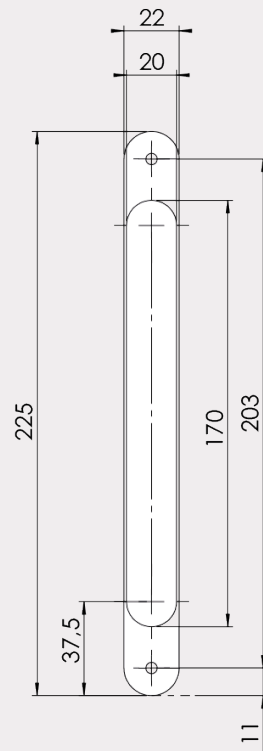
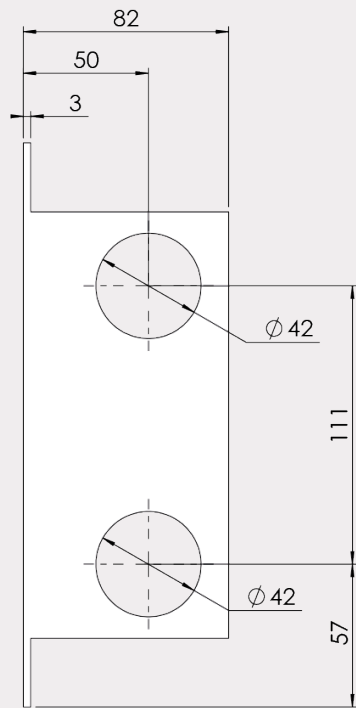

## URTAGSRITNING 551

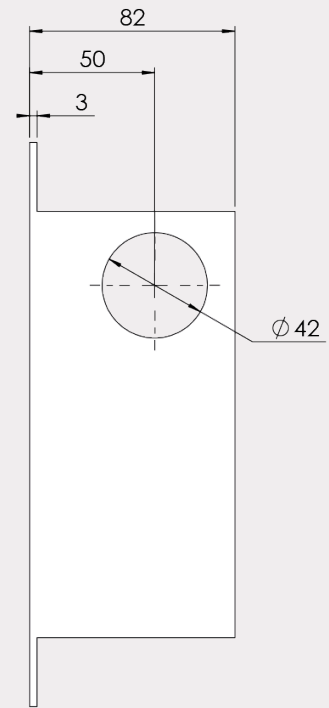

## URTAGSRITNING 535/535-25

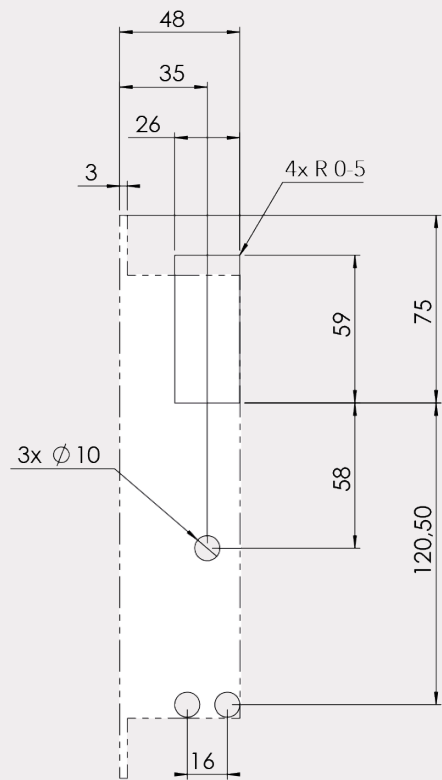
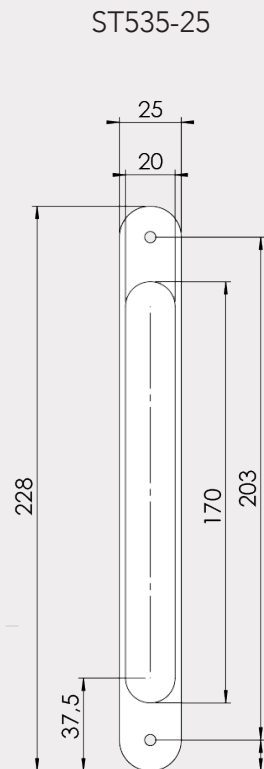
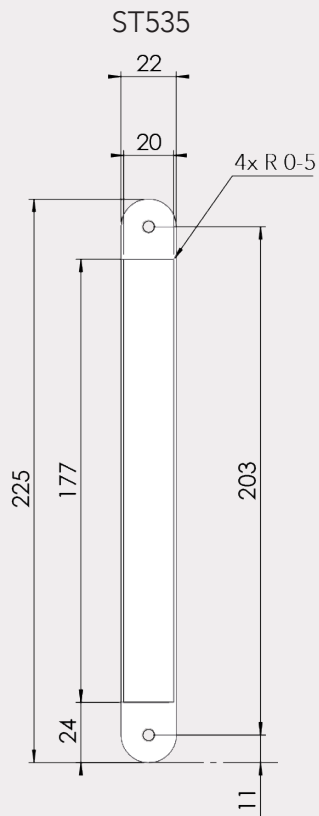

## UTRYMNING OCH ÅTERINRYMNING

Boverkets byggregler avsnitt 5:3 reglerar kraven för hur utrymning och återinrymning ska möjliggöras i en fastighet. STEP Motorlås ST550 och ST551 samt alla tillhörande nödutrymningsbehör uppfyller samtliga krav.

## STEP EXIT NÖDUTRYMNINGSBEHÖR

STEP 550 Motorlås i kombination med STEP:s kompletta STEP Exit nödutrymnings-sortiment ger dig möjlighet att skapa en tryggare utrymningsväg med oöverträffad användarvänlighet.

Alla behör är certifierade enligt SS-EN 179:2008. Nödutrymningsbeslagen är brandgodkända tillsammans med STEP Motorlås. Uppfyller kraven för låsklass 2B enligt SSF 3522.

För STEP 550

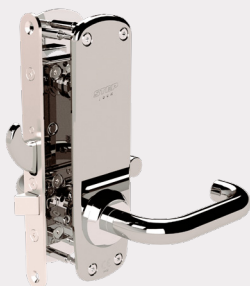

ST17910-x-x

För STEP 550

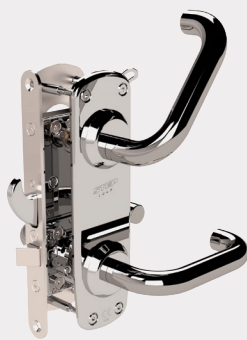

ST17920-x-x

För STEP 551



ST17930-x-x

För STEP 535/535-25



ST17940-x-x

# FELSÖKNING

Händelse	Orsak	Åtgärd

## PRESTANDA SPECIFIKATIONER

Insignal	Benämning	Funktion	Specifikation
IN#1	OPEN#1	Öppnasignal lås 1	Voltage mode: 10-48Vdc / Relay mode 10-12V, 1-2mA
IN#2	OPEN#2	Öppnasignal lås 2	Voltage mode: 10-48Vdc / Relay mode 10-12V, 1-2mA
IN#3	EXT DOOR SENSOR	Extern dörrmagnetsignal	Max 48Vdc/230mW
IN#4	EXIT RESET	Återställning larmsignal	Max 48Vdc/230mW
IN#5	AUX IN	Extern larmsignal	Max 48Vdc/230mW
LOCK#1	LOCK#1	Kommunikation och spänning Lås 1	12V/300mA peak/120mA avg (320mS)
LOCK#2	LOCK#2	Kommunikation och spänning Lås 2	12V/300mA peak/120mA avg (320mS)
OSDP	OSDP	OSDP signal	RS485 (60V+/- overvoltage protection)
Electric Lock	Electric Lock	Elslutblecksignal	10-30Vdc / 550mA max
GND	GND	Jord	
AC/DC	10-30V AC/DC	Matningsspänning	10-30V AC/DC 2A max

Utsignal	Benämning	Funktion	Specifikation
Relay #1	BOLT #1 LOCKED	Regel ute och förreglad, Lås 1	250VAC, 220VDC - Max 2A
Relay #2	BOLT #1 OPEN	Regel inne, Lås 1	250VAC, 220VDC - Max 2A
Relay #3	LOCK ALARM	Kommunikationslarm	250VAC, 220VDC - Max 2A
Relay #4	BOLT #2 LOCKED	Regel ute och förreglad, Lås 2	250VAC, 220VDC - Max 2A
Relay #5	BOLT #2 OPEN	Regel inne, Lås 2	250VAC, 220VDC - Max 2A
Relay #6	DOOR OPEN/CLOSED	Magnetkontakt	250VAC, 220VDC - Max 2A
Relay #7	EXIT ALARM	Manuell upplåsning	250VAC, 220VDC - Max 2A
Relay #8	AUX 1	Programerbar funktion	250VAC, 220VDC - Max 2A
Relay #9	AUX 2	Programerbar funktion	250VAC, 220VDC - Max 2A
Relay #10	AUX 3	Programerbar funktion	250VAC, 220VDC - Max 2A
Relay #11	AUX 4/TAMPER	Programerbar funktion/ Styrenhet öppnad	250VAC, 220VDC - Max 2A

## VIKTIG INFORMATION

Läs bifogad installationsanvisning noggrant innan installation. Motorlåsets måttskiss är inkluderad i förpackning. Vid installation av produkten måste varningar och allmänna instruktioner följas. All bifogad dokumentation måste överlämnas av installatör till användare.

Före installation, säkerställ att dörr, karm är i gott skick och att rätt dörrhängning i kombination med beslag överensstämmer.

Kontrollera berörda certifikat innan installation i branddörr för att säkerställa att rätt kombination används.

Motorlåset är konstruerat för att kombineras med trä, stål eller aluminiumdörrar oavsett storlek, men det är även viktigt att kontrollera att dörrens konstruktion tillåter användning av motorlås. Kan användas i dubbel svängdörr om dörrens konstruktion tillåter motorlås. Beroende på dörrtyp (trä, stål eller aluminium) kan olika infästningsskruvar behövas. Vid installation i pardörr med dörrstängare, kontrollera om dörrkordinator krävs.

Under installation måste annan beslagning t.ex. tätninglistor hanteras varsamt så att funktion på varken motorlås eller övrig beslagning påverkas. Var observant att urtaget överensstämmer med motorlåsets måttskiss.

Efter installation, säkerställ att alla skruvar är åtdragna, skruvhuvuden inte sticker upp och att dörrbladet löper fritt.

För användning tillsammans med dörrar i högst brandteknisk klass E120/EI120. Kontrollera att dörrens godkännande tillåter användning av motorlås enligt denna installationsanvisning.

Elektromekaniskt lås avsett för montage i dörrar med max vikt 200 kg. O100402-137707 och O100402-1112141, Step 550 i enkeldörr av isolerade stålprofiler.

Säkerhetsegenskaperna på denna produkt är avgörande för dess överensstämmelse med EN 14846. Inga ändringar av något slag, andra än de som beskrivs i dessa anvisningar är tillåtna. StepLock ansvarar endast för funktionen på produkter som har monterats i enlighet med installationsanvisningen samt att underhållsinstruktionen har följts.

Rekommenderas att användas tillsammans med StepLocks produkter eftersom StepLock annars inte ansvarar för att motorlåset överensstämmer med kraven i SSF 3522

Vid tveksamheter om motorlåsets användningsområde eller montage kontakta oss för rådfrågan.

## UNDERHÅLL

Kontrollera motorlåsets fastsättning och smörj fallkollen med rekommenderat fett (DIN 51502) vid behov eller minst 2 gånger per år. Högfrekvent användning kräver underhåll med tätare intervall.

Se till att monterade cylindrar, vred och trycken eller andra beslag fungerar tillfredsställande. Det är viktigt att underhålla och vid behov, justera dörrstängare och gångjärn för att säkerställa en korrekt stängning av dörren. En bra dörrfunktion är en viktig förutsättning för en bra låsfunktion.

Elektriska delar behöver inget underhåll.

### OBS!

Använd inte flytande olja, -smörjmedel eller lösningsmedel, använd endast fett som rekommenderas av StepLock.

### Garanti

Garantin förfaller om:

- Produkten är felaktigt monterad.
- Produkten används på ett felaktigt sätt.
- Produkten är öppnad (sigillet brutet) eller har modifierats på något sätt.
- Installerad med tillbehör eller delar som inte rekommenderats av StepLock.

# NOTERING AV VALDA INSTÄLLNINGAR

**Sync Mode:**  OFF (Default)  ON

**Door sensor:**  Internal (Default)  External  
 Internal/External

**Timer setup:** Open timer \_\_\_\_\_ sek, Deadbolt \_\_\_\_\_ sek,  
Door alarm \_\_\_\_\_ sek.

**Re-entry:**  OFF (Default)  ON  \_\_\_\_\_ sek

## Input setup mode:

IN#1:  Relay  AC/DC

IN#2:  Relay  AC/DC

IN#5:  Fire  Panic

## Relay setup impulse:

Rel.#1:  ON \_\_\_\_\_ sek  OFF

Rel.#2:  ON \_\_\_\_\_ sek  OFF

Rel.#3:  ON \_\_\_\_\_ sek  OFF

Rel.#4:  ON \_\_\_\_\_ sek  OFF

Rel.#5:  ON \_\_\_\_\_ sek  OFF

Rel.#6:  ON \_\_\_\_\_ sek  OFF

Rel.#7:  ON \_\_\_\_\_ sek  OFF

AUX#1:  ON \_\_\_\_\_ sek  OFF

AUX#2:  ON \_\_\_\_\_ sek  OFF

AUX#3:  ON \_\_\_\_\_ sek  OFF

AUX#4:  ON \_\_\_\_\_ sek  OFF

## AUX Rel Menu:

AUX1Relay: \_\_\_\_\_ AUX2Relay: \_\_\_\_\_

AUX3Relay: \_\_\_\_\_ AUX4Relay: \_\_\_\_\_

**SSF3522:**  OFF (Default)  ON

**Service due:**  Cycles (Default) \_\_\_\_\_  Date \_\_\_\_\_





## KONTAKT

# Du är alltid välkommen att kontakta oss!

### Stendals El AB

Huvudkontor i Västerås

#### Kontakta oss via telefon

VÄXEL 021-18 97 50

ORDER 021-480 12 15

TEKNISK SUPPORT 021-480 12 13

EKONOMI 021-480 12 16

#### Kontakta oss via mail

FRÅGOR [info@steplock.se](mailto:info@steplock.se)

ORDER [order@steplock.se](mailto:order@steplock.se)

ÄRENDEN [service@steplock.se](mailto:service@steplock.se)

EKONOMI [invoice@steplock.se](mailto:invoice@steplock.se)

### Försäljningskontor Sverige

REGION MITT/NORR Stockholm 021-480 12 00

REGION MITT/NORR Stockholm 021-480 12 98

REGION MITT/NORR Eskilstuna 021-480 12 90

REGION VÄST Göteborg 021-480 12 09

REGION SYD Helsingborg 021-480 12 18

REGION SYD Lund 021-480 12 95

### StepLock Norway AS

Huvudkontor i Drammen

VÄXEL +47 23 00 30 00

### Försäljningskontor Norge

REGION INNLAND Gjøvik +47 23 00 30 07

REGION NORD Tromsø +47 23 00 30 08

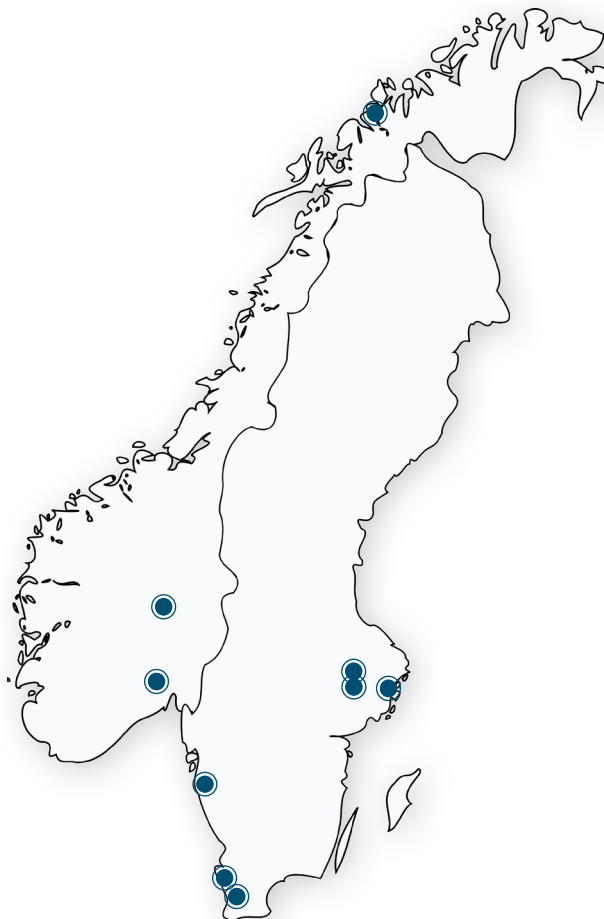



---

*När det måste fungera.*