

# **STEP** LOCK

*När det måste fungera.*



## **Installationsmanual** **STEP Motorlås ST550/551/535/535-25**

Utgåva 1, 2024

OSDP

# Innehåll

<b>Artikelnummer</b> .....	<b>3</b>
<b>Tillbehör</b> .....	<b>3</b>
<b>Specifikationer</b> .....	<b>4</b>
<b>Måttskiss</b> .....	<b>4</b>
<b>Styrenhet översikt</b> .....	<b>6</b>

<b>Funktioner styrenhet</b> .....	<b>7</b>
Open - Öppnasignal .....	7
Extern door sensor - Extern dörmagnetsignal .....	7
Exit reset - Återställning larm .....	7
AUX in - Återinrymningsfunktion/Paniklåsning .....	7
Lock - Kommunikation och spänning till lås .....	8
Elektrisk lock - Elslutblecksignal .....	8
GND .....	8
10-30V AC/DC - Matningsspänning .....	8
Bolt locked - Regel ute och förreglad .....	9
Bolt open - Regel inne .....	9
Lock alarm - Kommunikationslarm .....	9
Door open/closed - Magnetkontakt .....	9
Exit alarm - Manuell upplåsning .....	9
AUX 1 - Programmerbar funktion .....	10
AUX 2 - Programmerbar funktion .....	10
AUX 3 - Programmerbar funktion .....	10
AUX 4/Tamper - Programmerbar funktion .....	10

<b>Teknisk Data</b> .....	<b>11</b>
---------------------------	-----------

<b>Strömförbrukning</b> .....	<b>11</b>
-------------------------------	-----------

<b>Komplett set</b> .....	<b>12</b>
---------------------------	-----------

<b>Installationsanvisning</b> .....	<b>14</b>
Vänd fallkolven .....	14
Fäst borrhyskyddet .....	14
Inkoppling av motorlås med STEP kabel .....	15
Inkoppling av motorlås med separat kabel .....	16
Automatisk initiering .....	17
Förklaring av symboler i displayen .....	17
Ersätta ett initierat lås eller styrenhet .....	18
Kabeldimensioner .....	18
Godkänd passage - larmförbikoppling .....	18
Koppling av aktiv signal .....	18
Placering av slutblecket .....	19

<b>Menystrukturöversikt</b> .....	<b>20</b>
1: Locks .....	21
2: Time & Date .....	22
3: Sync Mode .....	22
4: SSF 3522 .....	22
5: Inputs .....	23
6: Outputs .....	24
7: AUX .....	25
8: FW version .....	26
9: OSDP version .....	26
10: Factory Reset .....	26
11: Event Log .....	26
12: Lock debug .....	26

<b>Urtagsritning</b> .....	<b>27</b>
----------------------------	-----------

<b>Utrymning och återinrymning</b> .....	<b>28</b>
--	-----------

<b>STEP EXIT Nödutrymningsbeslag</b> .....	<b>28</b>
--	-----------

<b>Prestanda specifikationer</b> .....	<b>29</b>
--	-----------

<b>Underhåll</b> .....	<b>29</b>
------------------------	-----------

<b>Viktig information</b> .....	<b>30</b>
---------------------------------	-----------

<b>Notering av valda inställningar</b> .....	<b>31</b>
--	-----------

<b>Kontakt</b> .....	<b>32</b>
----------------------	-----------

## ARTIKELNUMMER

Art.nr	Benämning
ST550	STEP 550 Motorlås. Inkl. ST550, adapterkabel ST0917H, borrhärd ST1199 samt skruv- och kontaktset ST1192.
ST550-KPL	STEP 550 komplett set. Inkl. ST550, STEP Styrenhet ST500C, STEP Karmöverföring ST1283, 10 m anslutningskabel ST0916H, mekaniskt slutbleck ST9009-15, adapterkabel ST0917H, borrhärd ST1199 samt skruv- och kontaktset ST1192.
ST550-LB	STEP 550 Motorlås set med motorlås och styrbox. Inkl. ST550, STEP Styrenhet ST500C, adapterkabel ST0917H, borrhärd ST1199 samt skruv- och kontaktset ST1192.
ST551	STEP 551 Motorlås. Inkl. ST551, adapterkabel ST0917H, borrhärd ST1199 samt skruv- och kontaktset ST1192.
ST551-KPL	STEP 551 komplett set. Inkl. ST551, STEP Styrenhet ST500C, STEP Karmöverföring ST1283, 10 m anslutningskabel ST0916H, mekaniskt slutbleck ST9009-15, adapterkabel ST0917H, borrhärd ST1199 samt skruv- och kontaktset ST1192.
ST551-LB	STEP 551 Motorlås set med motorlås och styrbox. Inkl. ST551, STEP Styrenhet ST500C, adapterkabel ST0917H, borrhärd ST1199 samt skruv- och kontaktset ST1192.
ST535	STEP 535 Motorlås. Inkl. ST535, adapterkabel ST0917H, borrhärd ST1169 samt skruv- och kontaktset ST1192.
ST535-KPL	STEP 535 komplett set. Inkl. ST535, STEP Styrenhet ST500C, STEP Karmöverföring ST1283, 10 m anslutningskabel ST0916H, mekaniskt slutbleck ST9011-6, adapterkabel ST0917H, borrhärd ST1169 samt skruv- och kontaktset ST1192.
ST535-LB	STEP 535 Motorlås set med motorlås och styrbox. Inkl. ST535, STEP Styrenhet ST500C, adapterkabel ST0917H, borrhärd ST1169 samt skruv- och kontaktset ST1192.
ST535-25	STEP 535-25 Motorlås. Inkl. ST535-25, adapterkabel ST0917H, borrhärd ST1169 samt skruv- och kontaktset ST1192.
ST535-25-KPL	STEP 535-25 komplett set. Inkl. ST535-25, STEP Styrenhet ST500C, STEP Karmöverföring ST1283, 10 m anslutningskabel ST0916H, mekaniskt slutbleck ST9011-6, adapterkabel ST0917H, borrhärd ST1169 samt skruv- och kontaktset ST1192.
ST535-25-LB	STEP 535-25 Motorlås. Inkl. ST535-25, adapterkabel ST0917H, borrhärd ST1169 samt skruv- och kontaktset ST1192.

## TILLBEHÖR

Tillbehör till ST550, ST551, ST535 och ST535-25



Här är hela sortimentet av mekaniska slutbleck för STEP motorlås samlade.

Artikelnr.	Benämning	Passar till
ST500C	STEP Styrenhet	ST550/ST551/ST535/ST535-25
ST1283	STEP Karmöverföring	ST550/ST551/ST535/ST535-25
ST0916	10 m halogenfri kabel 0,25 mm <sup>2</sup> med 8 ledare.	ST550/ST551/ST535/ST535-25
ST0916H	10 m kabel 0,25 mm <sup>2</sup> med 8 ledare.	ST550/ST551/ST535/ST535-25
ST0917	20 cm halogenfri adapterkabel	ST550/ST551/ST535/ST535-25
ST0917H	20 cm adapterkabel	ST550/ST551/ST535/ST535-25
ST1192	Skruv- och kontaktset	ST550/ST551/ST535/ST535-25
ST1199	Borrhärd	ST550/ST551
ST1169	Borrhärd	ST535/ST535-25
ST0910	Magnetkontakt	ST550/ST551/ST535/ST535-25
ST17999-70	Tryckespinne 70 mm	ST550/ST551/ST535/ST535-25
ST17999-105	Tryckespinne 105 mm	ST550/ST551/ST535/ST535-25
ST17999-140	Tryckespinne 140 mm	ST550/ST551/ST535/ST535-25
ST17988-70	Cylinderpinne 70 mm	ST550/ST551/ST535/ST535-25
ST9009-15	Mekaniskt säkerhetslutbleck	ST550/ST551
ST9011-6	Mekaniskt säkerhetslutbleck	ST535/ST535-25

# SPECIFIKATIONER

## Motorlås ST550, ST551, ST535 och ST535-25 certifierad enligt SS-EN 14846:2008\*

Product	1	2	3	4	5	6	7	8	9
	Category of use	Durability and load on latchbolt	Door mass and closing force	Suitability for use on fire/smoke doors	Safety	Corrosion resistance, temperature and humidity	Security and drill resistance	Security electrical function	Security electrical manipulation
ST550	3	X*	9*	F*	0	L	7	1	3
ST535 ST535-25 ST551	3	C	9*	F*	0	L	7	1	3

\*Verifierad av tillverkaren med CE-märkning.

### SSF 3522

Motorlås ST550, ST551, ST535 och ST535-25 är certifierade enligt Klass 5 SSF 3522 utgåva 2\*\*.



\* Certifikat C900905 | utgåva 2 | 2024

\*\* Certifikat C900547 | utgåva 3 | 2023

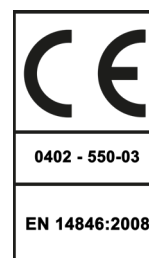

## MÅTTSKISS 550

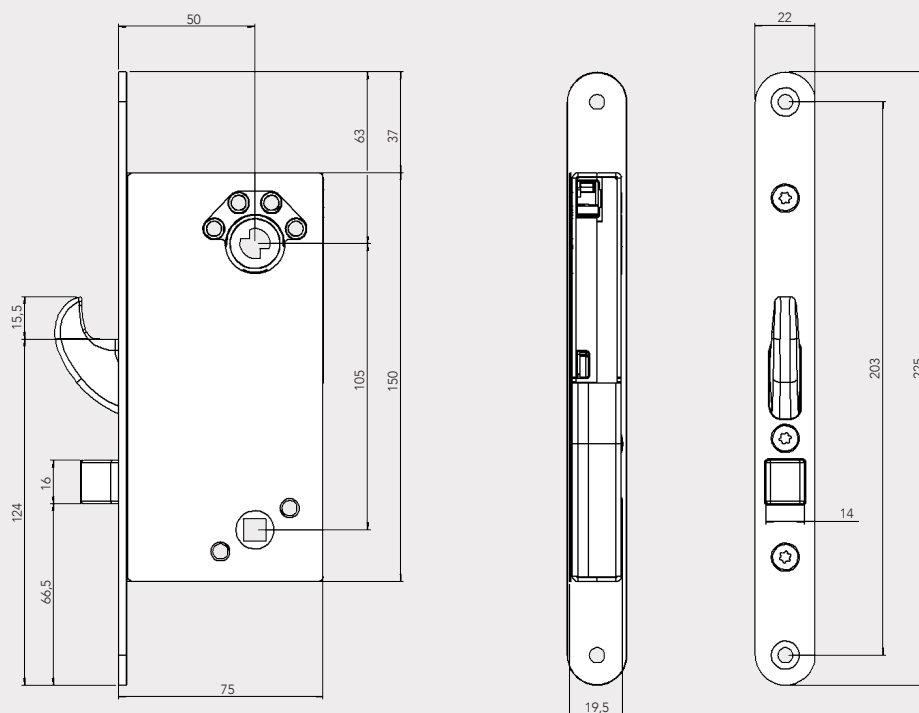

## MÅTTSKISS 551

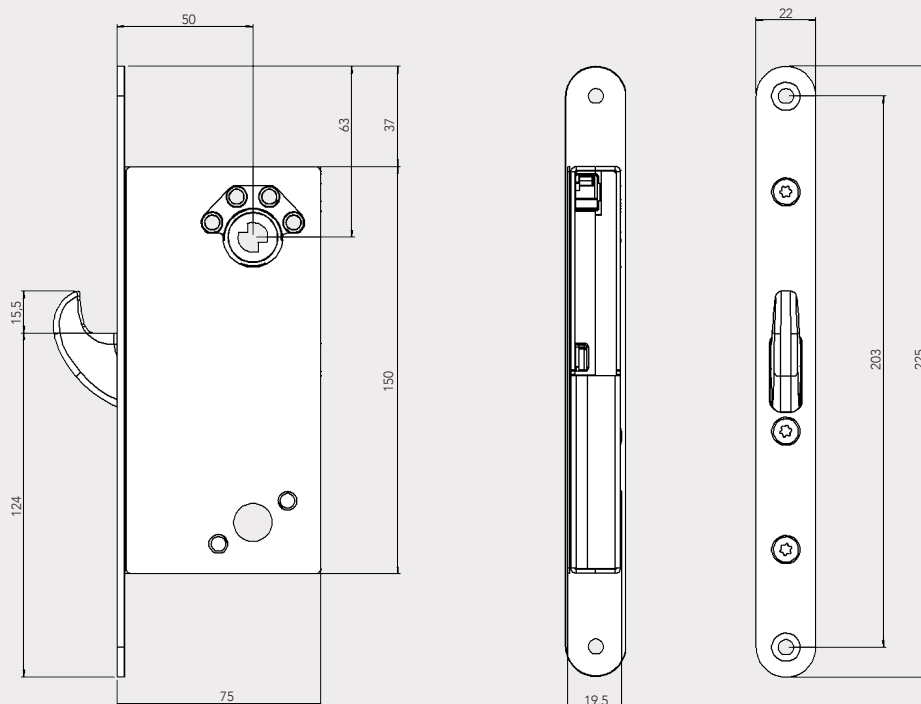

## MÅTTSKISS 535 OCH 535-25

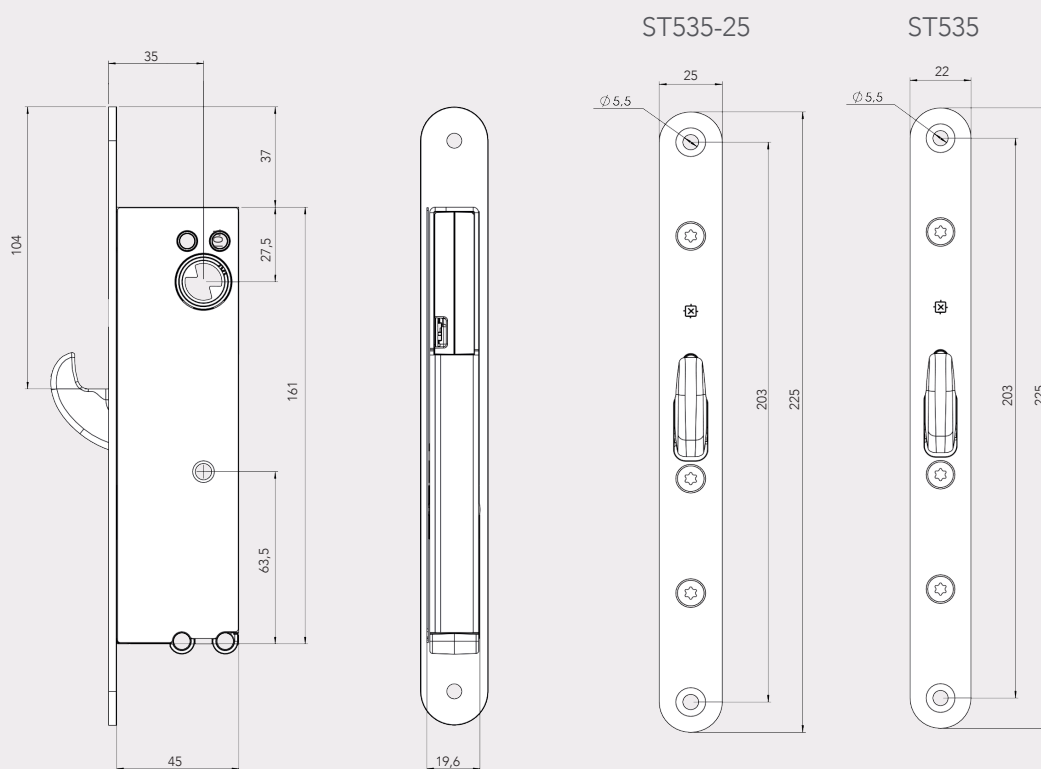

## STYRENHET ÖVERSIKT ST500C

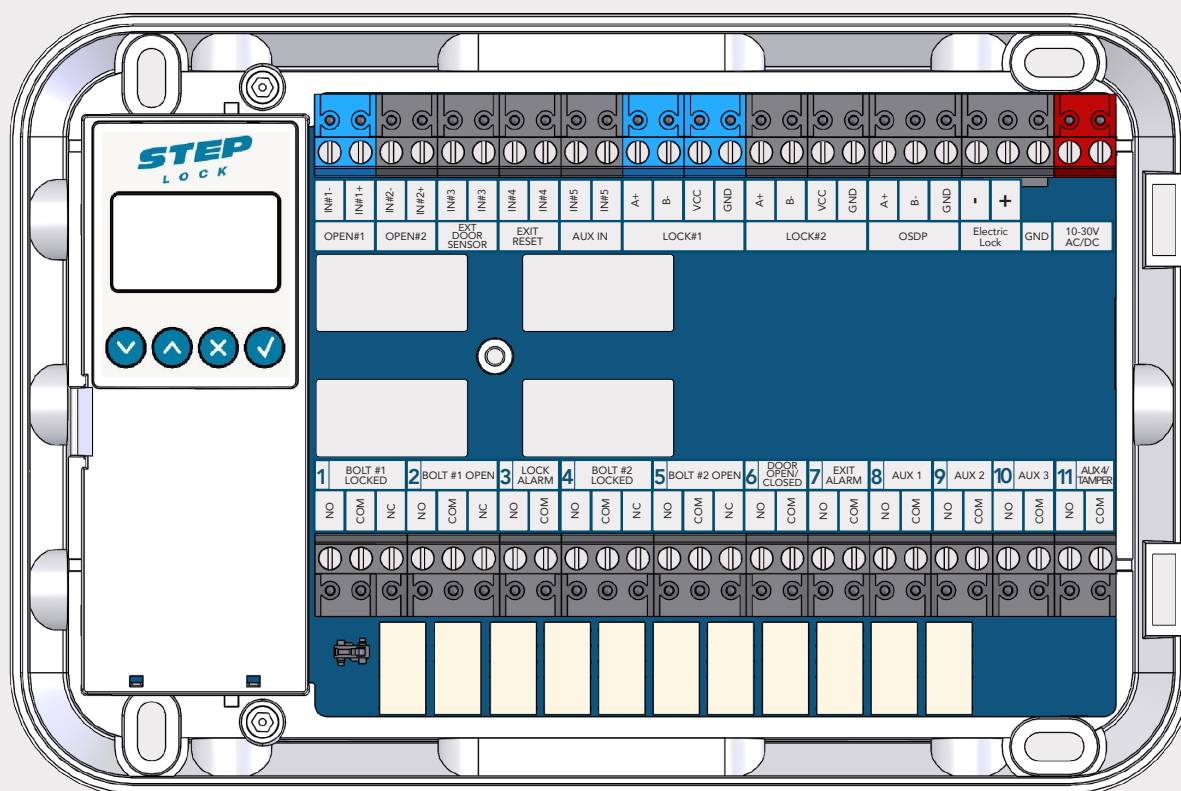

Insignal	Benämning	Funktion
IN#1	OPEN#1	Öppnarsignal lås 1
IN#2	OPEN#2	Öppnarsignal lås 2
IN#3	EXT DOOR SENSOR	Extern dörrmagnetsignal
IN#4	EXIT RESET	Återställning larm
IN#5	AUX IN	Återinrymningsfunktion/Paniklåsning
LOCK#1	LOCK#1	Kommunikation och spänning Lås 1
LOCK#2	LOCK#2	Kommunikation och spänning Lås 2
Electric Lock	Electric Lock	Elslutblecksignal
GND	GND	Jord
AC/DC	10-30V AC/DC	Matningsspänning

Utsignal	Benämning	Funktion
Relay #1	BOLT #1 LOCKED	Regel ute och förreglad, Lås 1
Relay #2	BOLT #1 OPEN	Regel inne, Lås 1
Relay #3	LOCK ALARM	Kommunikationslarm
Relay #4	BOLT #2 LOCKED	Regel ute och förreglad, Lås 2
Relay #5	BOLT #2 OPEN	Regel inne, Lås 2
Relay #6	DOOR OPEN/CLOSED	Magnetkontakt
Relay #7	EXIT ALARM	Manuell upplåsning
Relay #8	AUX 1	Programmerbar funktion
Relay #9	AUX 2	Programmerbar funktion
Relay #10	AUX 3	Programmerbar funktion
Relay #11	AUX 4/TAMPER	Programmerbar funktion/Styrenhet öppnad

## FUNKTIONER STYRENHET

### Open - Öppnasignal

Aktiveras av potentialfri slutning (förvald). Kan ändras till aktiv.

OPEN #1 Används för att öppna lås 1 eller lås 1 och lås 2 i synkroniserat läge.

OPEN#2 används enbart för att öppna lås 2 i osynkroniserat läge.

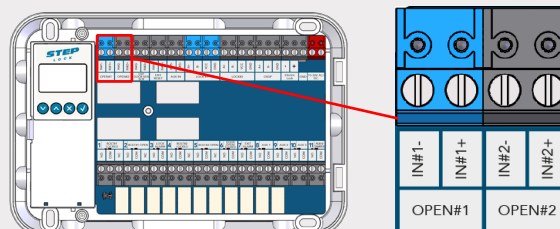

### Extern door sensor - Extern dörrmagnetsignal

Anslutning av extern magnetkontakt för dörravkänning. Kan ersätta eller kombineras med den interna dörrmagneten.

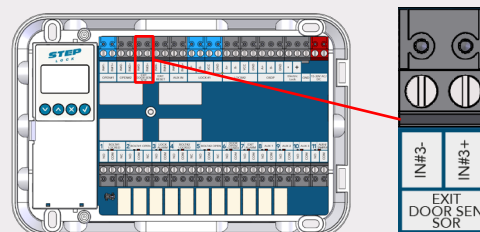

### Exit reset - Återställning

För återställning av återinrymningsfunktion. Används för att återgå till normal drift av låset efter utrymning.

Återställning kan även ske mekaniskt via cylinder.

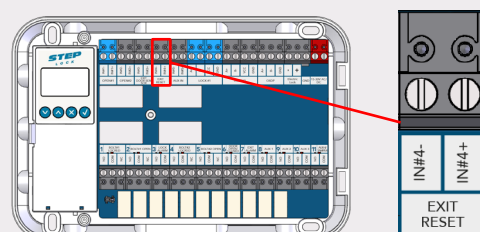

### AUX in - Återinrymningsfunktion/Paniklåsning

Reläanslutning av brandlarm eller paniklåsning.

Vid brandlarm aktiveras återinrymning efter passage. Gäller både mekanisk och elektrisk utpassering.

Paniklåsning låser en upplåst dörr och blockerar upplåsning. Är överordnad öppnasignalen.

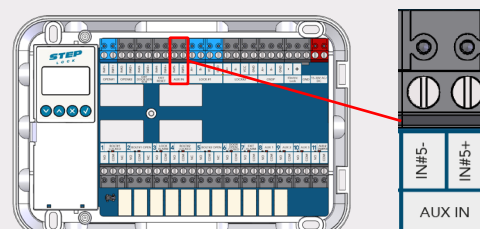

## Lock - Kommunikation och spänning till lås

Anslutning av STEP motorlås

LOCK #1 används för att ansluta lås 1.

LOCK #2 används för att ansluta lås 2.

(Det är möjligt att ansluta båda låsen till LOCK#1)

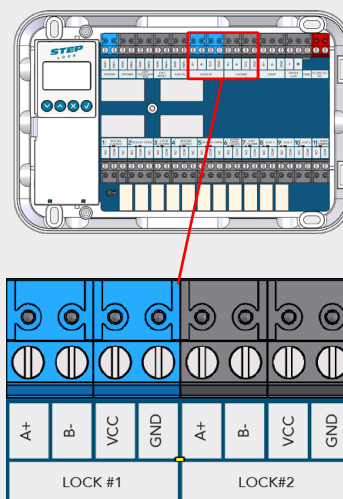

## Elektric lock - Elslutblecksignal

Anslutning av STEP ellås/elslutbleck.

Styrs av OPEN#1 och är aktiverad så länge regeln är inne.

Används denna utgång för elslutbleck erhålls ingen brandtillhållning vid olåst dörr.

Matningsspänningen till styrenheten styr också spänning till elslutbleck.

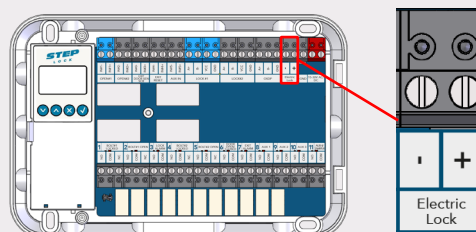

## GND

Anslutning av skärmd kabel.

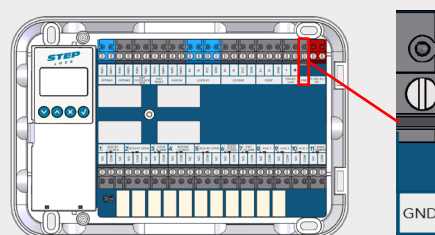

## 10-30V AC/DC - Matningsspänning

Anslutning av matningsspänning. Plinten är potentialfri och kan matas med 10-30V AC/DC.

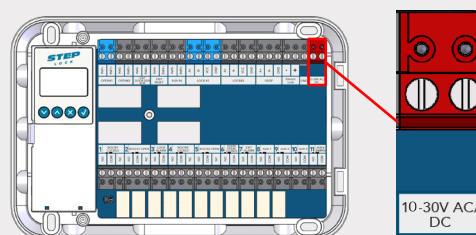



### Bolt locked - Regel ute och förreglad

BOLT LOCKED aktiverar relä vid låst dörr (regel ute och förreglad).

BOLT #1 LOCKED aktiverar relä från lås 1.

BOLT #2 LOCKED aktiverar relä från lås 2.

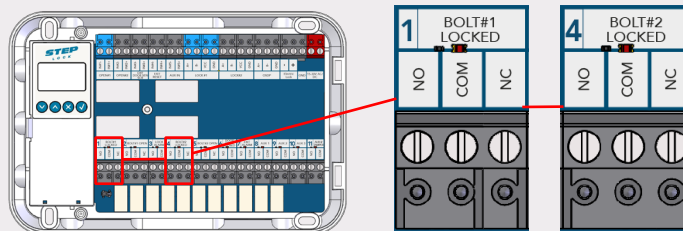

### Bolt open - Regel inne

BOLT OPEN aktiverar relä vid upplåst dörr (Regel inne).

BOLT #1 OPEN aktiverar relä från lås 1.

BOLT #2 OPEN aktiverar relä från lås 2.

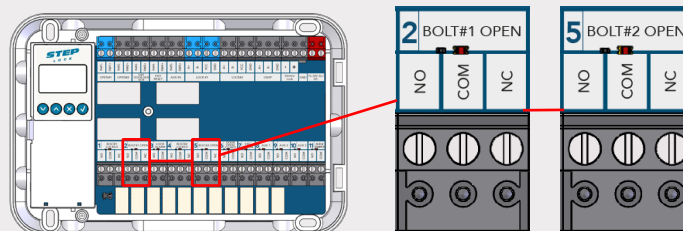

### Lock alarm - Larm vid driftstörning

LOCK ALARM aktiveras vid:

- Uppbruten dörr
- Kommunikationsfel/kabelsabotage
- Hindrad låsning/upplåsning

Återställs till normal drift genom att åtgärda larmorsaken eller via EXIT RESET.

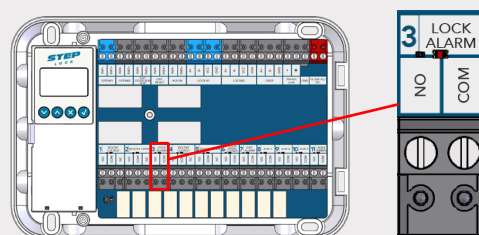

### Door open/closed - Magnetkontakt

DOOR OPEN/CLOSED aktiverar relä vid magnetavkänning när dörren är stängd.

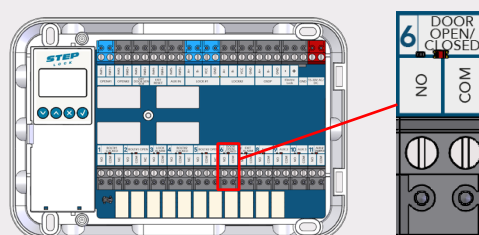

### Exit alarm - Indikering av mekanisk upplåsning

EXIT ALARM aktiverar relä vid upplåsning via nyckel, cylindervred eller utrymningsbehör

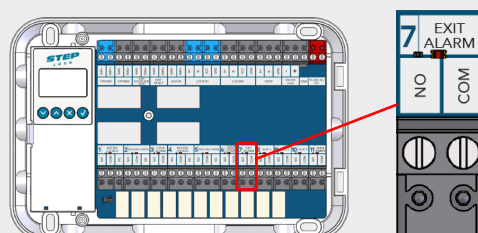

### AUX 1 - Valbar funktion

AUX 1 aktiverar relä beroende på vilken funktion som är inställd. Förinställd är Vital Closed (dörren är stängd och låst).

Valbara funktioner finns på sida 25 (7. AUX)

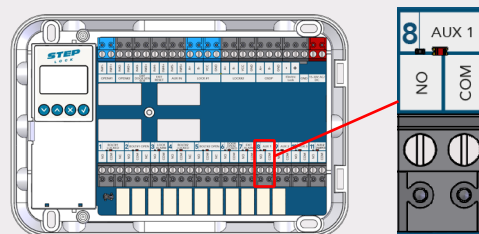

### AUX 2 - Valbar funktion

AUX 2 aktiverar relä beroende på vilken funktion som är inställd. Förinställd är Vital open (låset är upplåst).

Valbara funktioner finns på sida 25 (7. AUX)

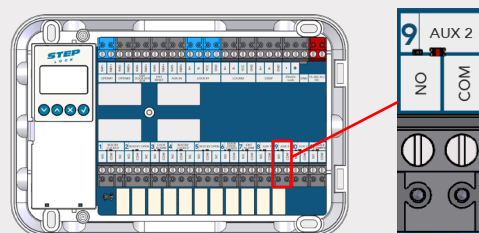

### AUX 3 - Valbar funktion

AUX 3 aktiverar relä beroende på vilken funktion som är inställd. Förinställd är Service Due (Service intervall).

Valbara funktioner finns på sida 25 (7. AUX)

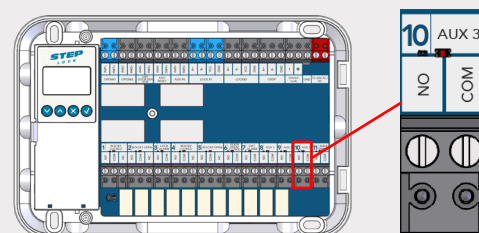



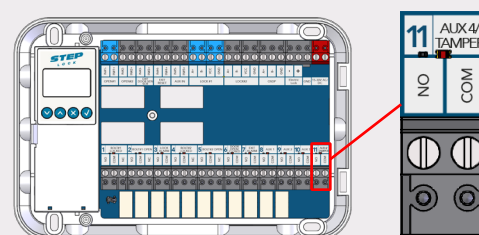

### AUX 4/Tamper - Valbar funktion

AUX 4/Tamper aktiverar relä beroende på vilken funktion som är inställd. Förinställd är Tamper (Sabotagekontakt styrenhetens lock).

Valbara funktioner finns på sida 25 (7. AUX)



## TEKNISKA DATA

			
<b>Brandgodkänd:</b> E/EI 120	<b>Certifierad enligt:</b> SS-EN 179:2008	<b>Factory tested:</b> 1 700 000 cykler	<b>Security:</b> Grade 7 SS-EN 14846. Klass 5 SSF-3522.

### Brandgodkänd: E/EI 120

ST550

Certifierad i brandteknisk klass E/EI120 enligt SS-EN 14846:2008.

ST551, ST535  
och ST535-25

Certifierad i brandteknisk klass E/EI120 enligt SS-EN 14846:2008. Gäller i kombination med tillhållande lås.

### Certifikat

- Certifierat i klass 5 enligt SSF 3522.
- Certifierat i Security and drill resistance Grade 7 enligt SS-EN 14846.
- Certifierat för brandklassade dörrar i Grade F (120 min) enligt SS-EN 14846:2008.
- Utrymning och återinrymning säkeställs tillsammans med STEP Exit nödutrymningsbeslag för motorlås. Styrenheten hanterar återinrymning. Certifierade enligt SS-EN 179:2008.

### Produktegenskaper

- Frånreglar på mindre än 0,1 sekund.
- Modern kolvplacering.
- Styrenheten hanterar daglås.
- Låskista i rostfritt stål.
- FreeDrive®-teknik.
- Manipulationsskyddad spärrteknik.
- 50 mm eller 35 mm dorndjup.
- Krypterad kommunikation OSDP AES-128.
- Strömförbrukning: 32 mA i vila, vid upplåsning/låsning 255 mA.
- Garanterar öppning trots listtryck på upp till 5 kg.

### Miljö

- Styrenheten klarar temperaturer från -5 till +70 grader.
- Låset klarar temperaturer från -20 till +70 grader.

## STRÖMFÖRBRUKNING

### Strömförbrukning ST535 och ST535-25

Spänning: 10-30 V AC/DC

Strömförbrukning 1 lås: 69 mA i vila, vid upplåsning/låsning 170 mA.

Strömförbrukning 2 lås: 86,6 mA i vila, vid upplåsning/låsning 385 mA.

### Strömförbrukning ST550 och ST551

Spänning: 10-30 V AC/DC

Strömförbrukning 1 lås: 70,8 mA i vila, vid upplåsning/låsning 184 mA.

Strömförbrukning 2 lås: 82,3 mA i vila, vid upplåsning/låsning 275 mA.

# KOMPLETT SET ST550/ST551

Bildnummer	Artikelnr.	Benämning
1	ST550 / ST551	Motorlåshus
2	ST500C	Styrenhet
3	ST9009-15	Mekaniskt säkerhetslutbleck
4	ST0910	Magnetkontakt
5	ST1199	Borrskydd
6	ST0917H	20 cm adapterkabel
7	ST1192	Skruv- och kontaktset
8	ST1283	Karmöverföring
9	ST0916H	10 m kabel 0,25 mm <sup>2</sup> med 8 ledare

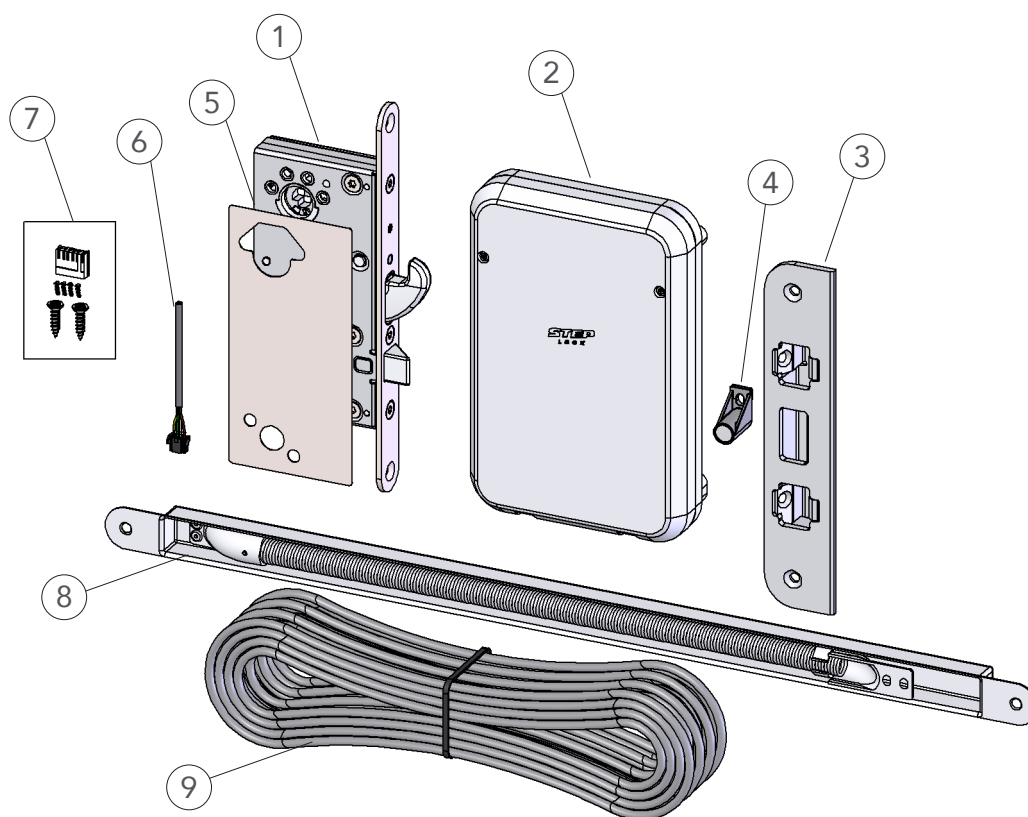

## KOMPLETT SET ST535/ST535-25

Bildnummer	Artikelnr.	Benämning
1	ST535	Motorlåshus 35 dorn
2	ST500C	Styrenhet
3	ST9011-6	Mekaniskt säkerhetslutbleck smalprofil
5	ST1169	Borrskydd
6	ST0917H	20 cm adapterkabel
7	ST1192	Skruv- och kontaktset
8	ST1283	Karmöverföring
9	ST0916H	10 m kabel 0,25 mm <sup>2</sup> med 8 ledare

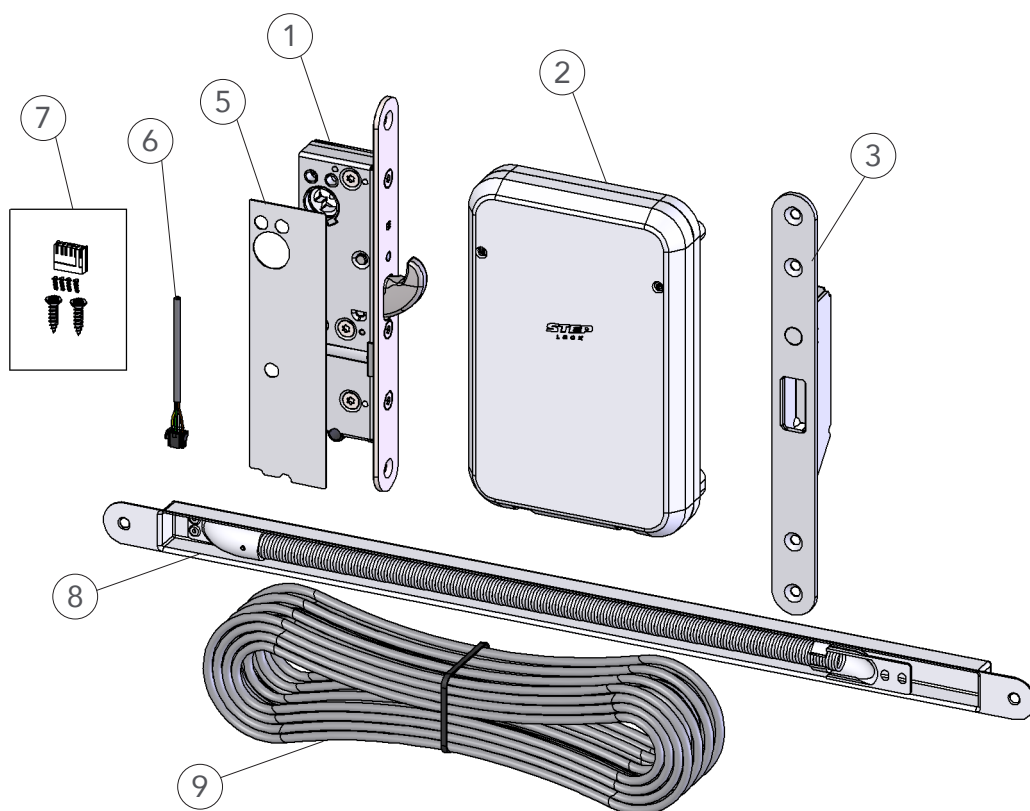

# INSTALLATIONSANVISNING

## Vänd fallkolven vid vänsterhängd dörr (ST550)

Motorlåset ST550 levereras med fallkolven monterad för högerhängd dörr. Om låset ska installeras i en vänsterhängd dörr ska fallkolven vändas.

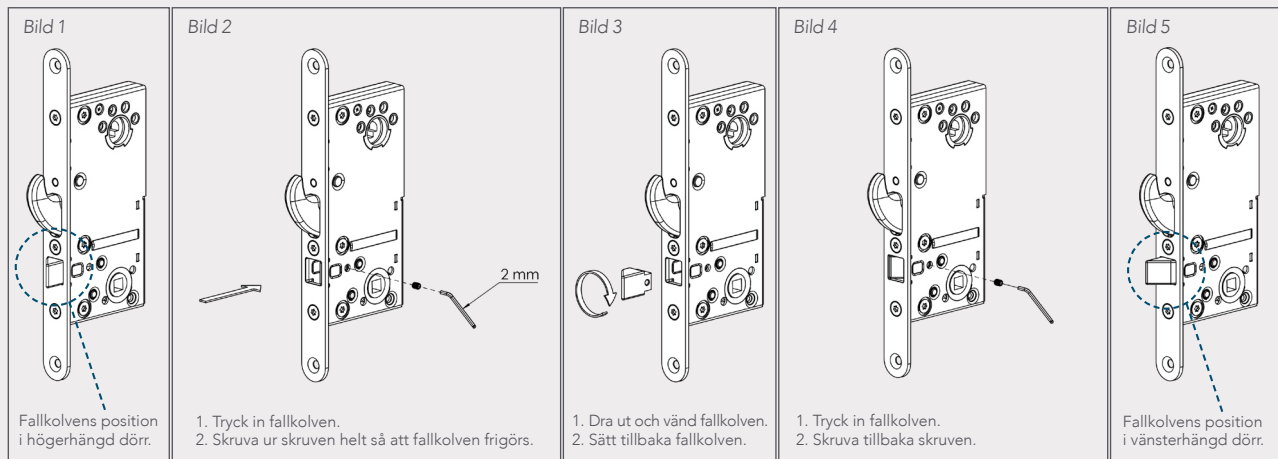

## Fäst borrhyskyddet ST550/ST551/ST535/ ST535-25

Fäst borrhyskyddet med medföljande fästkuddar.

*\* Bilden visar montering av borrhyskydd på ST550. Montering av borrhyskyddet sker på samma sätt för ST551, ST535 och ST535-25.*

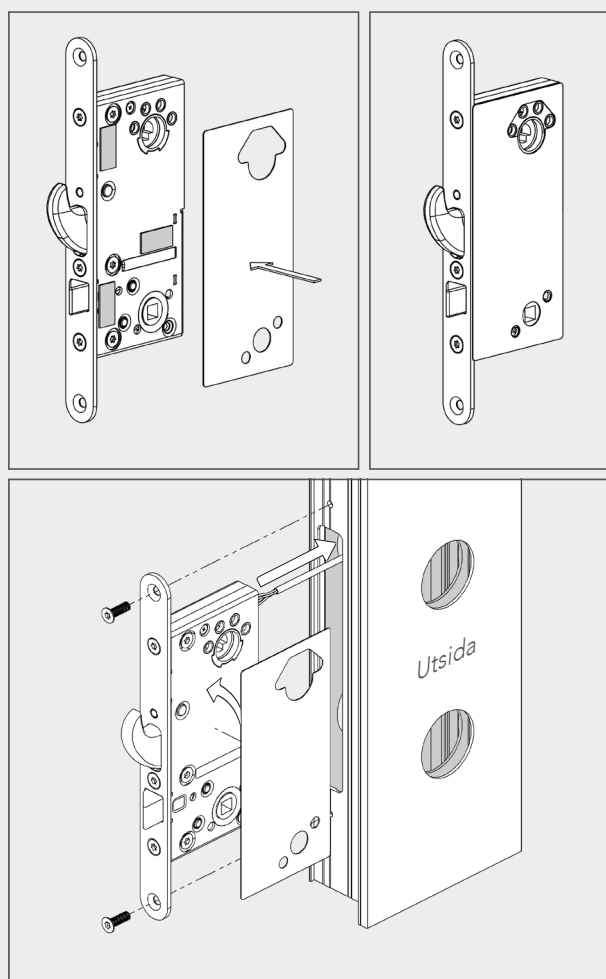

## Inkoppling av ST550/ST551/ST535/ST535-25 med STEP kabel (ST0916H)

Anslut kabelns förkontakterade ände till låsets baksida på 50 dorns lås och i låsets undersida på 35 dorns lås. Se bild.

Anslut kabelns andra ände till LOCK #1 i styrenheten (ev. lås 2 ansluts till LOCK #2). Kontrollera att ledarna ansluts enligt anvisning.

Artikelnr.	Benämning
ST550/ ST551/ ST535	STEP Motorlås
ST0916H	10 m kabel 0,25 mm <sup>2</sup> med 8 ledare.
ST500C	STEP Styrenhet.

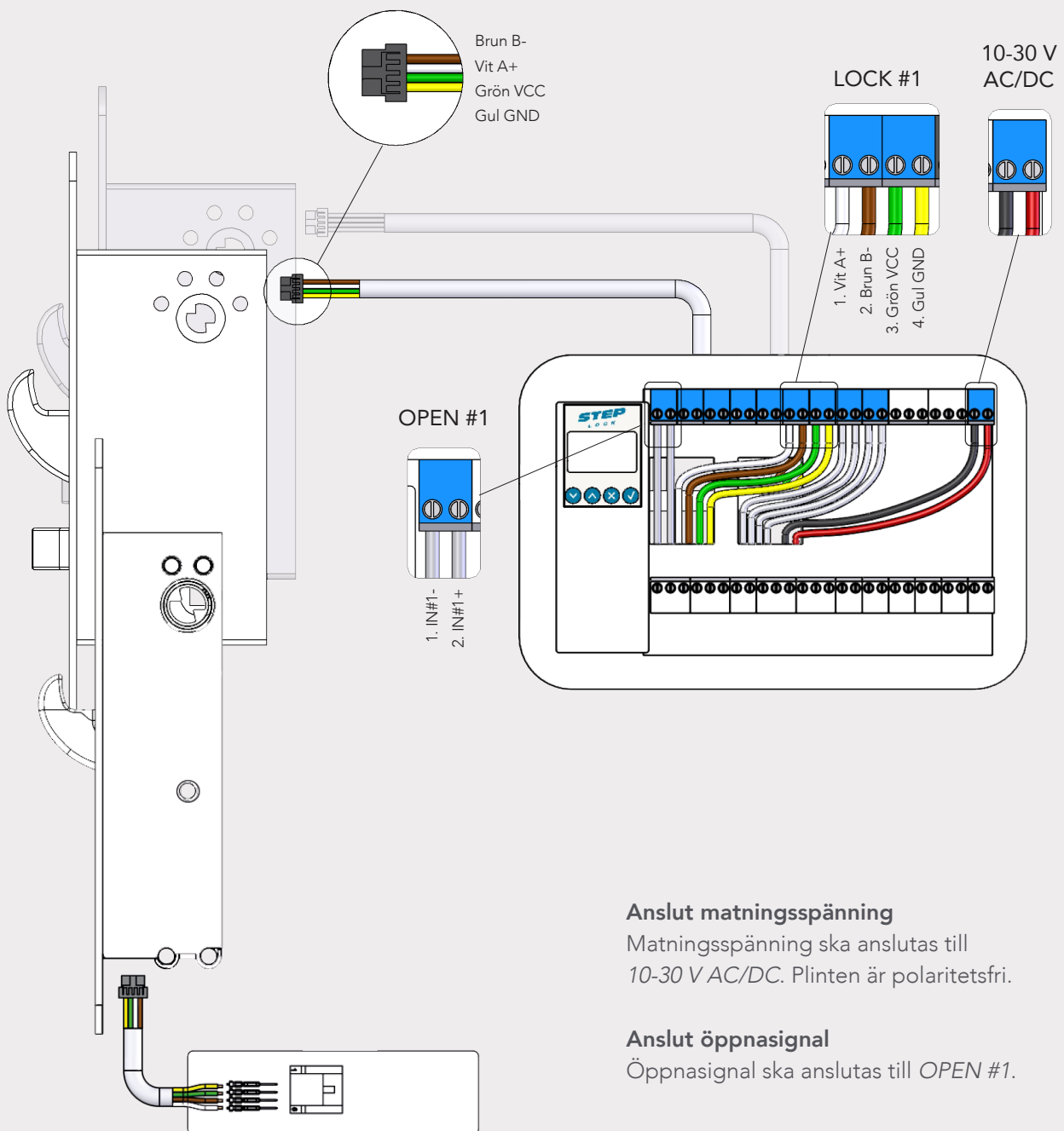

## Inkoppling av ST550/ST551/ST535/ST535-25 med separat kabel och kabeladapter (ST0917H)

Anslut kabelns förkontaktade ände till låsets baksida på 50 dorns lås och i låsets undersida på 35 dorns lås. Se bild.

Stifta och kontaktera en separat förlängningskabel. Anslut kabeln till kabeladapterns vita kontakt.

Anslut kabelns andra ände till LOCK #1 i styrenheten (ev. lås 2 ansluts till LOCK #2). Kontrollera att ledarna ansluts enligt anvisning.

Artikelnr.	Benämning
ST500C	Styrenhet.
ST1283	Karmöverföring
ST0916H	10 m kabel 0,25 mm <sup>2</sup> med 8 ledare
ST0917H	20 cm adapterkabel
ST1192	Skruv- och kontaktset

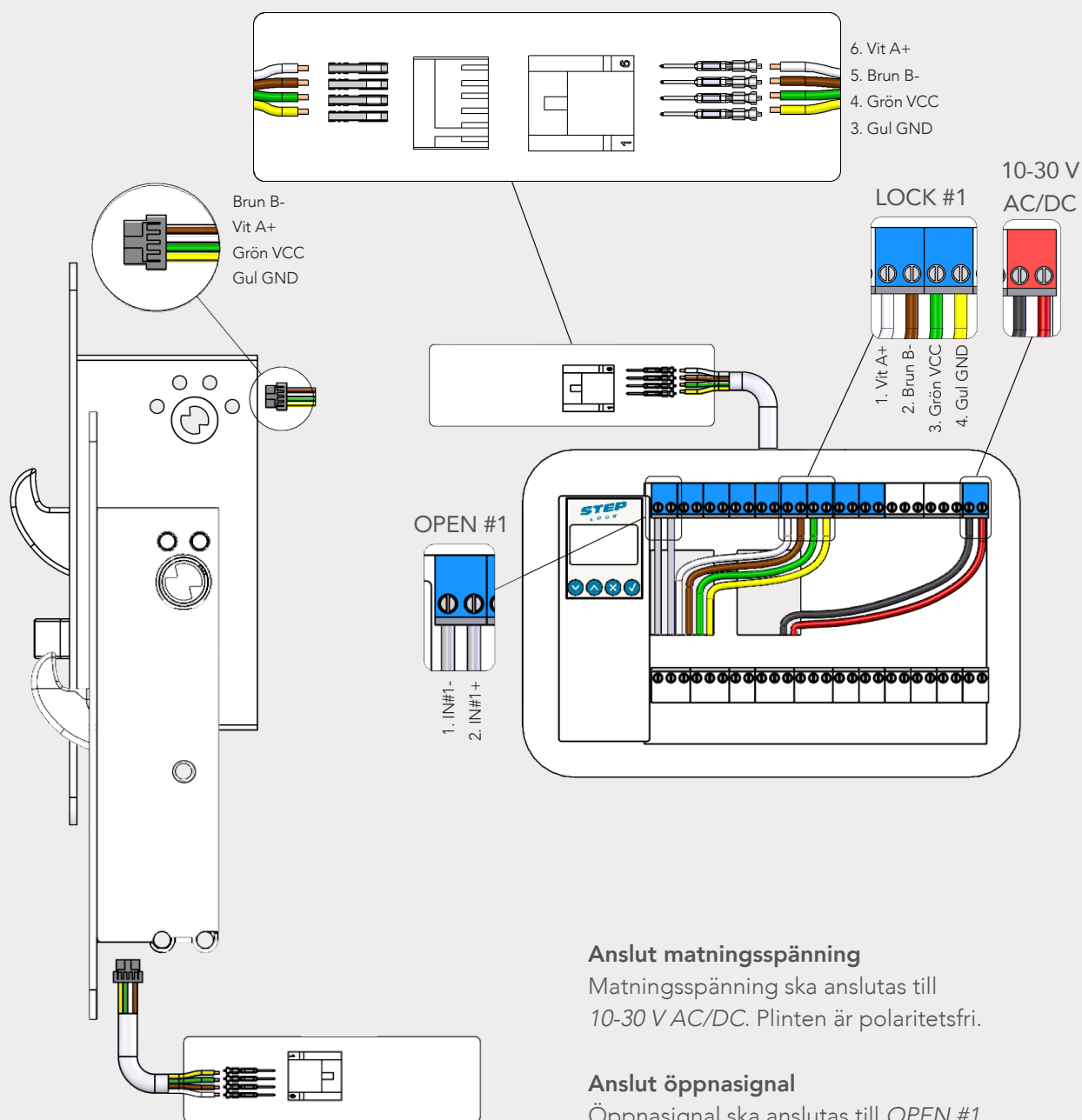



## Automatisk Initiering ST500C

Motorlås och styrenhet behöver initieras. Följ dessa steg.

1. Anslut motorlås 1 till "LOCK #1" på styrenheten.

**OBS! Koppla endast in ett lås åt gången.**

2. Slå på matningsspänning till styrboxen.
3. Öppna dörren, lås ut regeln via cylindern.  
Safe position (Se bild 1). Dioden på låsets baksida blinkar en gång för lås 1.

### Följ steg 4-6 om du har 2 lås som ska initieras:

4. Anslut motorlås 2 till "LOCK #2" på styrenheten.
5. Öppna dörren, lås ut regeln via cylindern.  
Safe position (Se bild 1). Dioden på låsets baksida blinkar två gånger för lås 2.
6. Anslutna lås är nu initierade.

### Dra in regeln

Dra in regeln manuellt via cylindern alternativt via öppnasignal.



### Stäng dörren

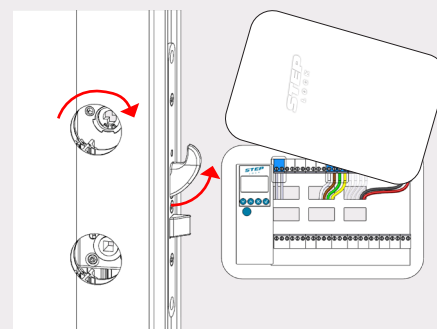

Stäng dörren och kontrollera att regeln låser ut igen (förinställd fördröjning 0,5 sek). Om dörren ej öppnas efter att öppnasignal givits återlåser motorlåset igen efter förinställd fördröjning på 3 sek. (Fördröjningstider kan justeras i menyn 1: Locks - 1.2: Close time, se sid 21).

Bild 1

### Safe position



När lås 1 och styrenheten är par-kopplade visas   längst ner till vänster i displayen.

När lås 2 och styrenheten är par-kopplade visas   längst ner till höger i displayen.



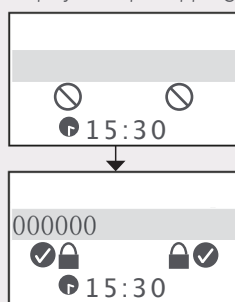

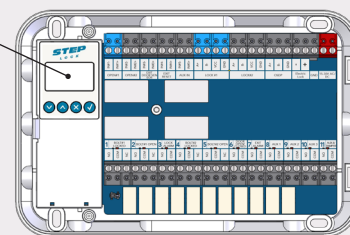

Display innan parkoppling.



Display efter parkoppling.



## Förklaring av symboler i displayen

-  Inget lås är ihopkopplat/initierat med styrenheten.
-  Låset och styrenheten är ihopkopplade/initierade.
-  Låset är låst.
-  Låset är upplåst.
-  Magnetavkänning bekräftad.
-  Varning!
-  Återinrymning är inställt.

Re-ent1 Återinrymning aktiverad lås 1.

Re-ent2 Återinrymning aktiverad lås 2.

## Ersätta ett initierat lås eller styrenhet

### Utbyte av lås med bibehållna inställningar i befintlig styrenhet

När ett lås ska demonteras och ersättas ska det raderas från styrenheten. Gå in på meny 9 OSDP devices och välj alternativet "YES" på steget Remove på det lås som ska tas bort. Se instruktion på sid 28 eller 35. Det nya låset behöver sedan initieras enligt tidigare beskrivning.

Om låset varit initierat tidigare rekommenderar vi alltid en factory reset av låset. Om initiering ej lyckas gör alltid en factory reset på respektive enhet.

### Utbyte av styrenhet med bibehållna inställningar i låset

När en styrenhet ska demonteras och ersättas med samma lås som varit initierade innan så kan du installera styrenheten och sedan initiera de befintliga låsen. Låsen har då minne som gör att samma inställningar fortfarande gäller för låsen.

## Kabeldimensioner

Kabellängd	Kabelarea vid 24V
20 m	0,3 mm <sup>2</sup>
30 m	0,4 mm <sup>2</sup>
40 m	0,5 mm <sup>2</sup>
50 m	0,6 mm <sup>2</sup>

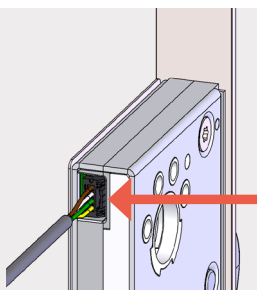

## Demontage av kabel

Kläm ihop kontakten för att frigöra kabeln.

## Godkänd passage - larmförbikoppling (Gäller endast 300-seriens motorlås)

### Tryckesposition - Bypass

För att få en larmförbikoppling vid godkänd passage via trycke ställer du någon av AUX-utgångarna i Bypass-läge.

### Cylinderposition - Vital Open

För att få en larmförbikoppling via mekanisk upplåsning av cylinder ställer du någon av AUX-utgångarna i Vital open.

Du kan välja om du vill ha larmförbikoppling både via trycke och cylinder eller om du bara vill ha det på den ena av dem. För mer information om AUX-inställningar se sidan 25.

## Koppling av aktiv signal

Ingångarna för öppnasignal (IN#1, IN#2 och IN#5) kan programmeras för att aktiveras av en aktiv signal eller potentialfri slutning. Max spänning vid aktiv signal 30V, minimum 10V. Potentialfri slutning är förvalt. Se instruktion på sid 23.

## PLACERING AV SLUTBLECKET

Gäller vid användning av motorlåsets interna magnetkontakt.

Motorlåsets dörlägesgivare är placerad bakom stolpen vid sensormarkeringen: 

1. Montera den medföljande magnetkontakten i slutblecket. Det är viktigt att magnetkontakten i slutblecket och sensormarkeringen på stolpen hamnar på samma höjd.
2. Säkerställ att det inte föreligger listtryck på hakregeln.

ST550/ST551

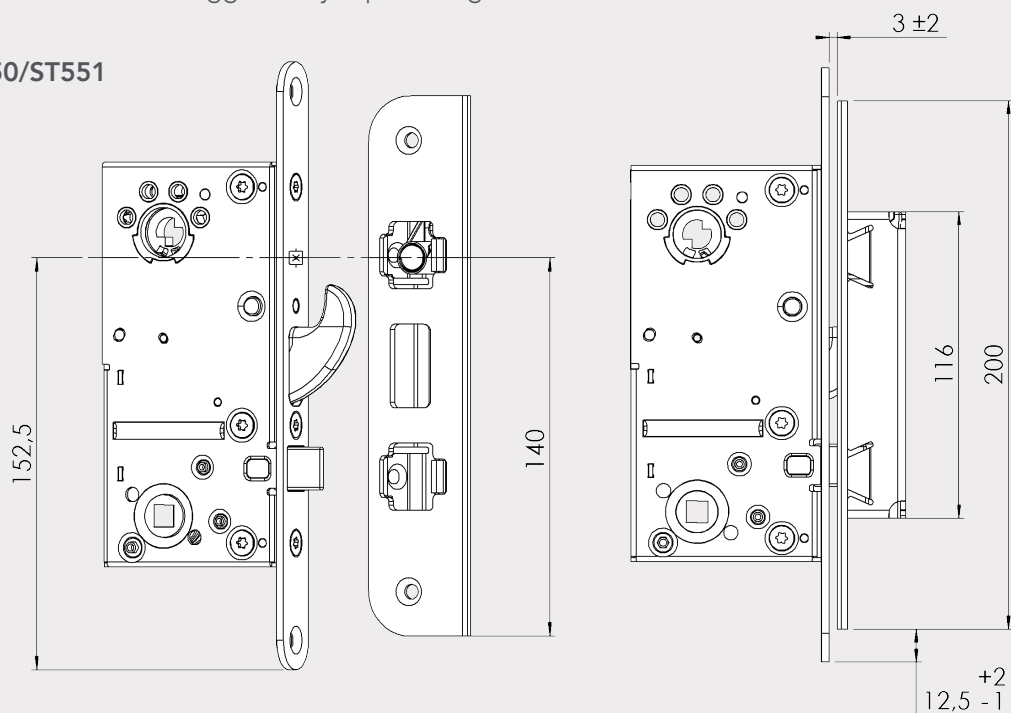

ST535/ST535-25

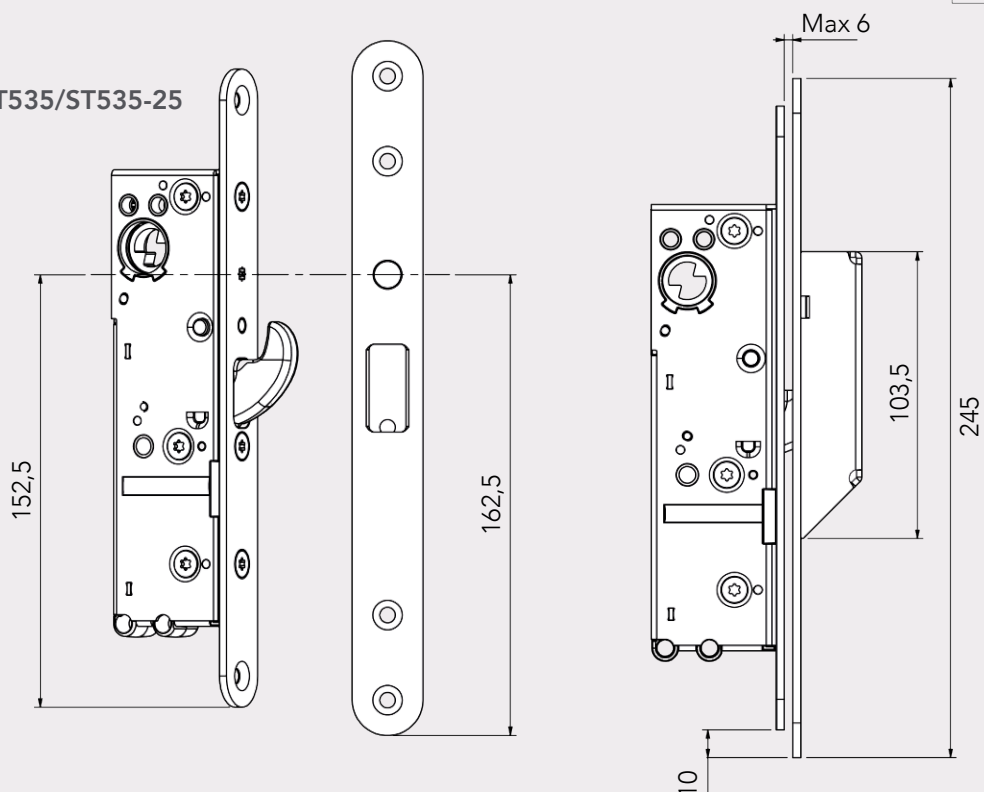



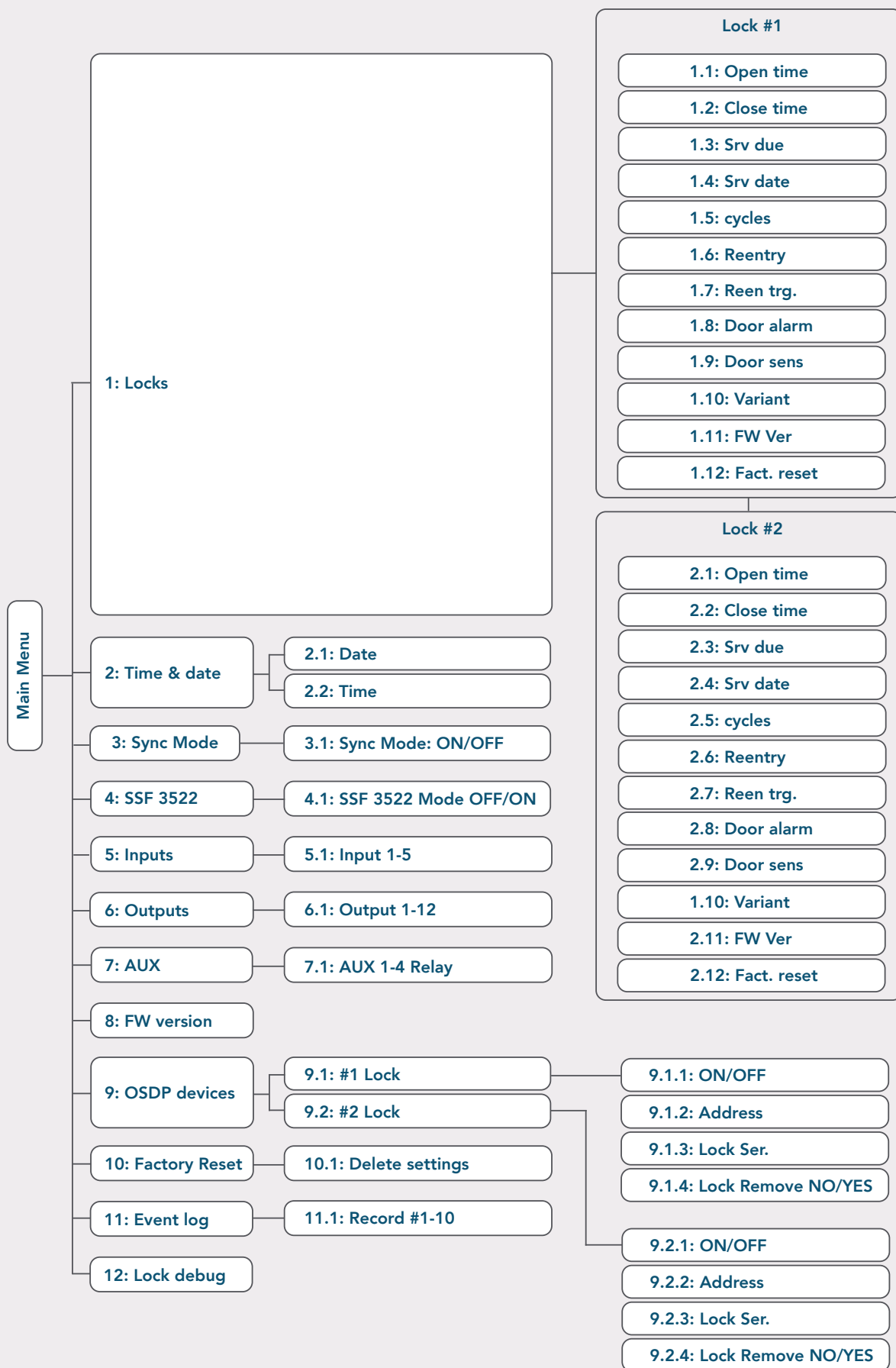

# MENYSTRUKTURÖVERSIKT ST500C







## 1: Locks

Inställningar för de anslutna låset/låsen.

Ändra inställning: tryck på , ändra med  . Bekräfta med .





### 1.1: Open time (Förinställt 2 s)

Inställning för öppethållandetid. Öppethållandetiden kan ställas mellan 0,5-30 sekunder.

Ändra inställning: tryck på , ändra med  . Bekräfta med .

### 1.2: Close time (Förinställt 3 s)

Tidsinställning för fördröjning av utlösning av regeln efter kontakt med dörrmagnet. Kan ställas mellan 0-10 sekunder.

Ändra inställning: tryck på , ändra med  . Bekräfta med .

### 1.3: Service due: Cycles/Date

Välj om serviceintervallen bestäms av cykler och/eller datum.

### 1.4: Service Date: DD.MM.YYYY

Välj datum för nästa service.

### 1.5: Service Cycles:0 - 9999

Ställ in antalet låscykler.

### 1.6: Reentry (Förinställt OFF)

Aktivera eller avaktivera återinrymning. Återinrymning aktiveras (ON), avaktiveras (OFF) eller tidsinställt aktiv (3-60 min).

### 1.7: Reentry trigger (Förinställt Key)

Välj om återinrymningen ska utlösas av cylinder och/eller trycke. (Funktion varierar beroende på modell av lås).

### 1.8: Door alarm (Förinställt OFF)

Tidsinställning för dörrsömmerfunktion. Kan ställas mellan OFF/15-180 sekunder.

### 1.9: Door sens: Internal/External (Förinställt Internal)

Välj mellan intern, extern eller både intern och extern dörrmagnet.

**1.10: Variant** Visar vilken variant av lås som är kopplat till lock #1.

**1.11: FW ver:** Visar vilken mjukvara som är installerad i låset.

### 1.12: Fact. reset: (Förinställt OFF)

Fabriksåterställning av mjukvaran i låset. (Du måste även välja remove lock under OSDP devices för att du ska kunna initiera låset igen.)

...

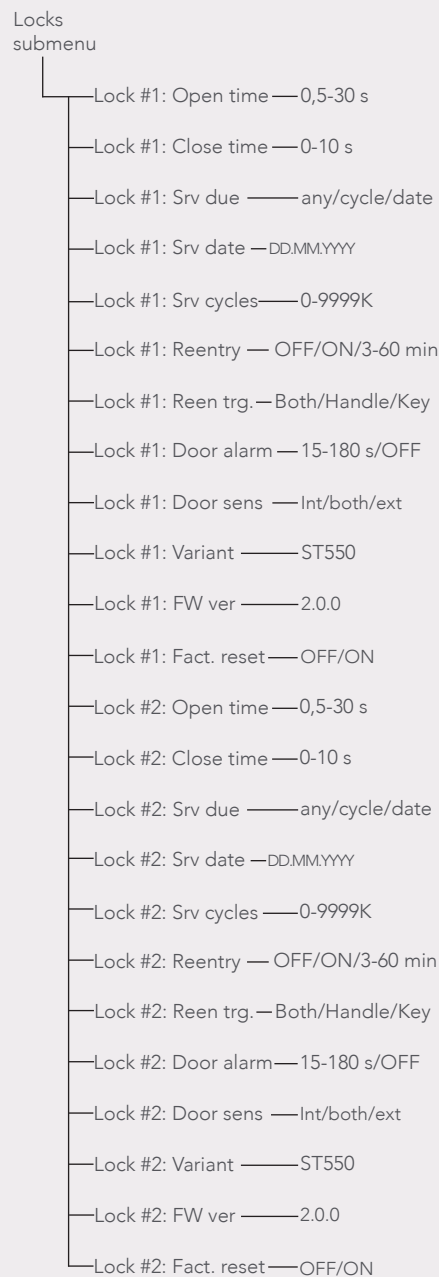

...

Genom att stega vidare i menyn kan samma inställningar även göras för Lock #2 i steg **1.13** till **1.24**.

## 2: Date & Time

Tid är förinställd GMT+1. Tid och datum kan ändras i respektive undermeny.

### 2.1: Date

Aktuellt datum (DD.MM.YYYY).

Ändra datum: tryck på , ändra med  . Bekräfta med .

### 2.2: Time

Aktuellt klockslag, 24 timmar (HH:MM).

Ändra tid: tryck på , ändra med  . Bekräfta med .

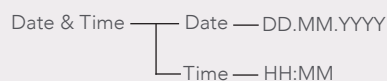

## 3: Sync Mode

Aktivera synkroniseringsläge för 2 lås där båda styrs av OPEN #1. Ändra med .

### 3.1: Sync Mode: ON/OFF (förinställt OFF)

ON: Aktivera synkronisering

OFF: Avaktivera synkronisering



## 4: SSF 3522

För att uppfylla normen SSF 3522 ska SSF 3522-läge användas. För att göra andra val för AUX 1-3 behöver läget avaktiveras (OFF).

**När SSF 3522 är aktiverat i styrenheten kommer följande inställningar att gälla i enlighet med normen SSF 3522:**

- AUX 1 ställs till Timer Locked och ställs att indikera i 15 sek att låset är låst.
- AUX 2 ställs till Timer Unlocked och ställs att indikera i 30 sek att låset är olåst.
- AUX 3 ställs till Timer Failed och ställs att indikera i 30 sek att låset inte lyckades låsa eller låsa upp. Kan kopplas till indikerings-tablå och aukustiskt indikeringsdon.



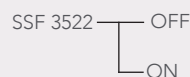

### 4.1: SSF 3522 Mode (Förinställt OFF)

Aktivera (ON) eller avaktivera (OFF) de förprogrammerade inställningarna för SSF 3522 genom att trycka på .



## 5: Inputs

Inställningar för ingångar.

Aktivera inställningsläge med , ändra med  . Bekräfta med .

### Polarity: HIGH/LOW

Välj slutande eller brytande. Potentialfri.

Relänr.	Benämning	Programmering
IN #1 polarity	OPEN #1	HIGH eller LOW
IN #2 polarity	OPEN #2	HIGH eller LOW
IN #3 polarity	DOOR SENSOR	HIGH eller LOW
IN #4 polarity	EXIT RESET	HIGH eller LOW
IN #5 polarity	AUX IN	HIGH eller LOW

### Mode relay eller AC/DC

Välj passiv (Relay) eller aktiv (AC/DC). Potential

Relänr.	Benämning	Programmering
IN #1 mode	OPEN #1	RELAY eller AC/DC 10-48V
IN #2 mode	OPEN #2	RELAY eller AC/DC 10-48V
IN #3 mode	DOOR SENSOR	RELAY (reläslutning)
IN #4 mode	EXIT RESET	RELAY (reläslutning)
IN #5 mode	AUX IN	RELAY (reläslutning)

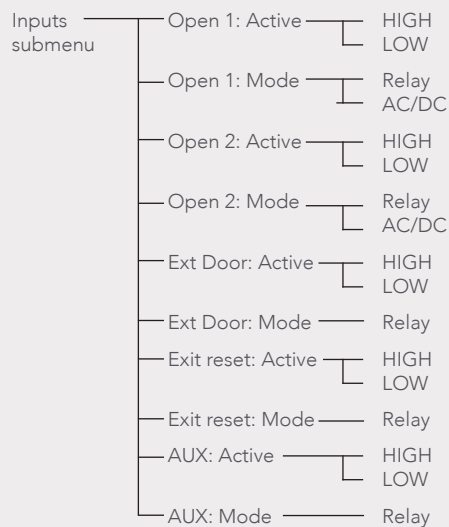

## 6: Outputs

### 6.1: Relay #1-12

Inställningar för reläer.

#### Output Mode: NC/NO

##### (Förinställt NC)

Utsignal. Välj mellan Normally Closed (NC) och Normally Open (NO).

Aktivera inställningsläge med ,  
ändra med  . Bekräfta med .

#### Impulse Mode: OFF/1-120 s

##### (Förinställt OFF)

Impuls. Välj mellan OFF och aktiv tid  
0,1 - 120 sekunder.

Aktivera inställningsläge med ,  
ändra med  . Bekräfta med .

Relänr.	Benämning	Inställning
Relay #1	Bolt Locked	Output: NC Impulse OFF
Relay #2	Bolt Open	Output: NC Impulse OFF
Relay #3	Lock Alarm	Output: NC Impulse OFF
Relay #4	Bolt 2 Locked	Output: NC Impulse OFF
Relay #5	Bolt 2 Open	Output: NC Impulse OFF
Relay #6	Door Open	Output: NC Impulse OFF
Relay #7	Exit Alarm	Output: NC Impulse OFF
Relay #8	AUX1	Output: NC Impulse OFF
Relay #9	AUX2	Output: NC Impulse OFF
Relay #10	AUX3	Output: NC Impulse OFF
Relay #11	AUX4	Output: NC Impulse OFF
Relay #12	Elec. Lock	Output: NC Impulse OFF

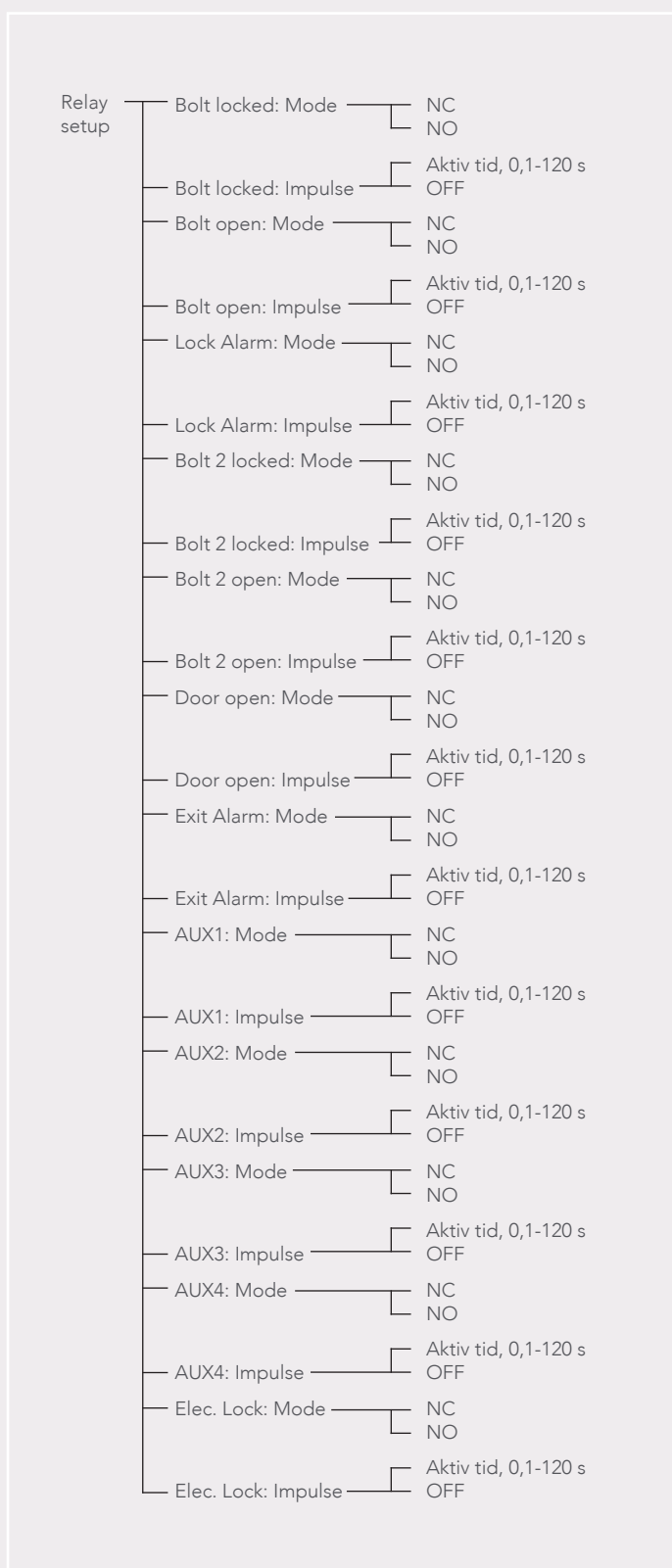



## 7: AUX

Valbara funktioner AUX 1-4 Relay.

Bläddra mellan AUX-reläer med ⏪ ⏩.

Välj AUX-relä med ⏪.

Bläddra mellan reläinställningar med ⏪ ⏩.

Ändra inställning med ⏪.

### Valbara funktioner för reläer:

- **Bypass** - Larmförbikoppling (Enbart tillämpbar på 300-seriens motorlås).
- **Door Alarm** - utgång som larmar när dörren har varit öppnad längre än angiven tid. För koppling till aukustiskt indikeringsdon exempelvis en dörrsummer.
- **Door Auto** - Impulsaktivering för dörrautomatik. Relä aktiveras när regel är upplåst.
- **Exit Alarm** - Relä aktiveras vid mekanisk upplåsning med t.ex. nyckel eller nödutrymningsbeslag.
- **Service Due** - (Serviceintervall) Relä aktiveras när det valda serviceintervallet är uppnått.
- **Tamper** - Sabotagekontakt för styrenhetens lock. Relä aktiveras när locket på styrenheten är öppet.
- **Timer Failed** - Relä aktiveras om låset misslyckas med att låsa eller låsa upp. Återställs via en lyckad låsning eller upplåsning. Kan justeras mellan 30-120 sekunder.
- **Timer Locked** - Relä med impulsfunktion aktiveras vid låsning (regel ute). Kan justeras mellan 5-15 sek.
- **Timer Unlocked** - Relä aktiveras vid upplåsning (regel inne). Kan justeras mellan 5-120 sekunder.
- **Vital Closed** - Relä aktiveras när dörren är stängd och låst (regel ute och magnetkontakt är aktiv).
- **Vital Open** - Relä aktiveras när låset är upplåst (regel inne).

AUX Relä	Förinställt
AUX 1 Input	Fire
AUX 1 Output	Vital Closed
AUX 2 Output	Vital Open
AUX 3 Output	Service due
AUX 4 Output	Tamper

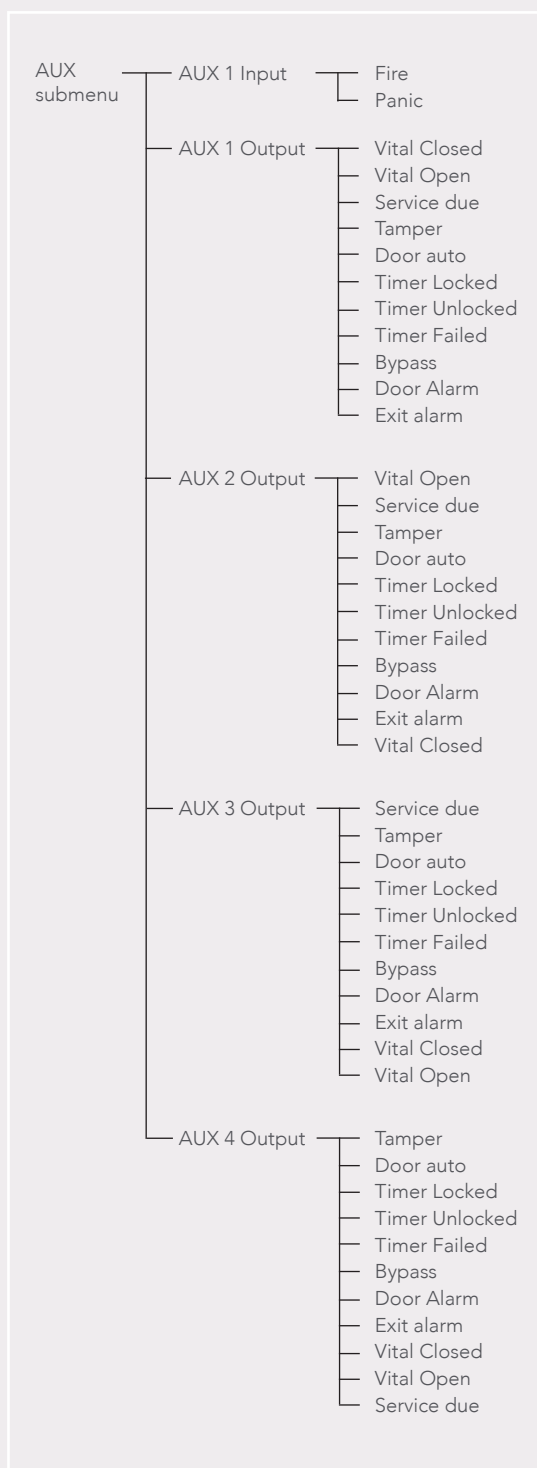

### (OBS! Endast 300-seriens motorlås) Godkänd passage - larmförbikoppling

För att få en larmförbikoppling vid godkänd passage via trycke ställer du någon av AUX-utgångarna i Bypass-läge.

För att få en larmförbikoppling via mekanisk upplåsning av cylinder ställer du någon av AUX-utgångarna i Vital open.

## 8: FW version

Kontrollera vilken firmware/mjukvaruversion som är installerad i styrenheten.

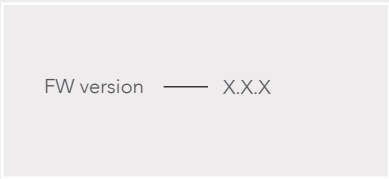









FW version — X.X.X

## 9: OSDP devices

Lista över vilka lås som är kopplade via OSDP.

### 9.1: OSDP devices menu

Bläddra med pilarna   för att stega mellan de kopplade låsen. Klicka  för att välja lås. Bläddra med pilarna   för att stega mellan valen. Klicka  för möjlighet att göra ändringar. Gör ändringar med pilarna   och berätta med .

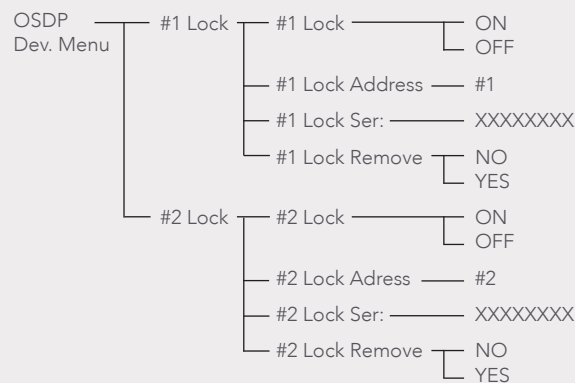

## 10: Factory Reset

Fabriksåterställ styrenhetens inställningar.

### 10.1: Delete settings: OFF/ON

Fabriksåterställ alla inställningar på styrenheten. Välj ON för att radera inställningar: Bekräfta med .

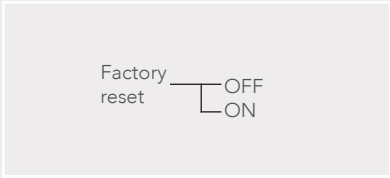

Factory reset — OFF  
ON

## 11: Event Log

Aktivitetslogg - Visar 10 senaste aktiviteterna.

### 11.1: Record #1-10

Bläddra med pilarna   för att stega mellan de loggade aktiviteterna.

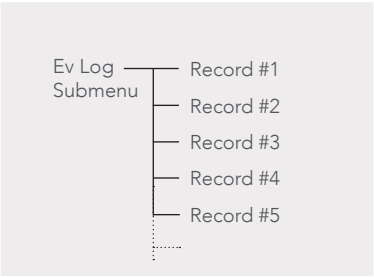

```
graph TD
    EvLog[Ev Log Submenu] --- R1[Record #1]
    EvLog --- R2[Record #2]
    EvLog --- R3[Record #3]
    EvLog --- R4[Record #4]
    EvLog --- R5[Record #5]
```

## 12: Lock debug

Används vid felsökning tillsammans med STEP support.

## URTAGSRITNING 550

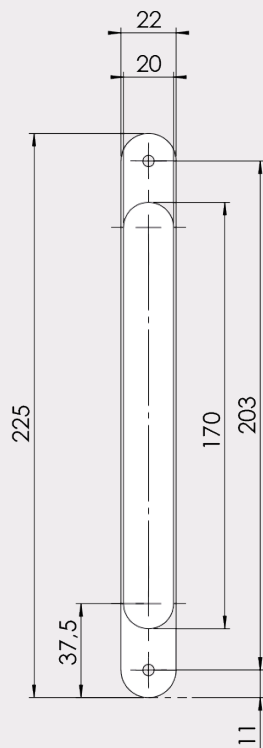
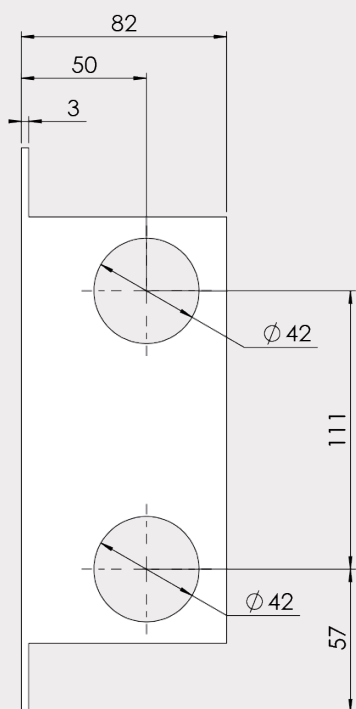

## URTAGSRITNING 551

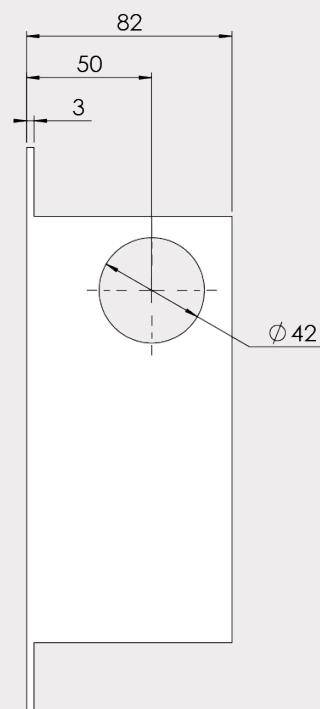

## URTAGSRITNING 535/535-25

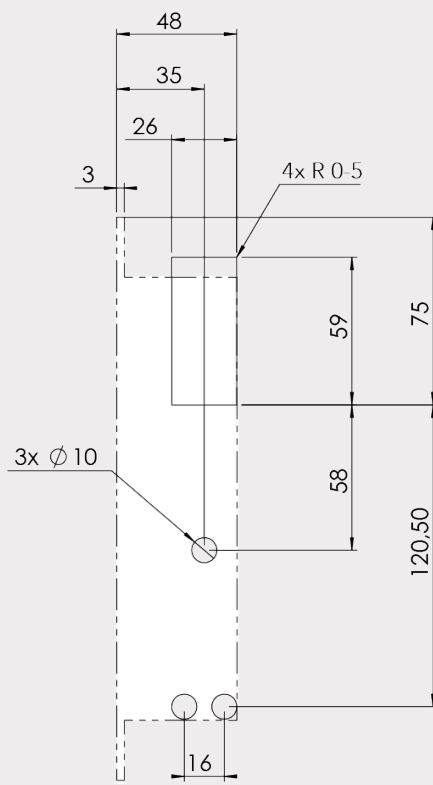
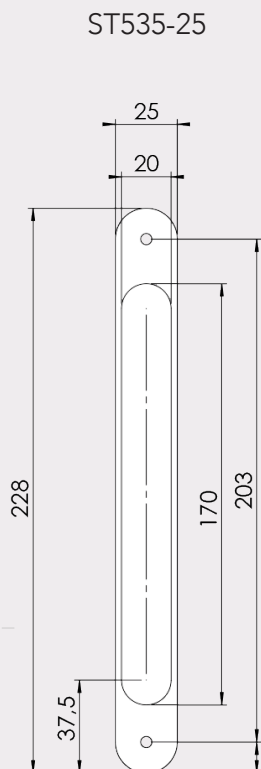
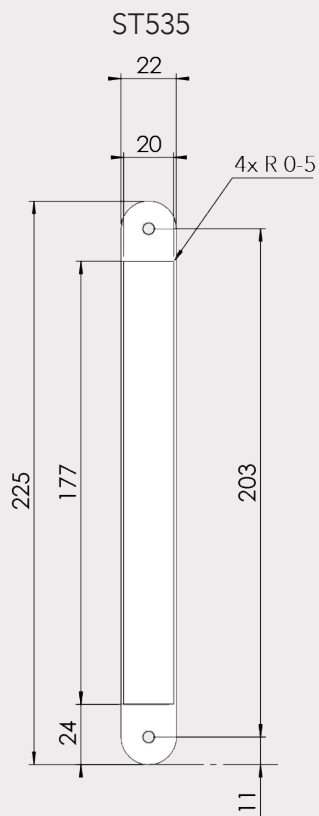

## UTRYMNING OCH ÅTERINRYMNING

Boverkets byggregler avsnitt 5:3 reglerar kraven för hur utrymning och återinrymning ska möjliggöras i en fastighet. STEP Motorlås samt alla tillhörande nödutrymningsbeslag uppfyller samtliga krav.

## STEP EXIT NÖDUTRYMNINGSBESLAG

STEP Motorlås i kombination med STEP Exit nödutrymningsbeslag ger dig möjlighet att skapa en tryggare utrymningsväg med oöverträffad användarvänlighet.

Alla behör är certifierade enligt SS-EN 179:2008 och är brandgodkända tillsammans med STEP Motorlås. Uppfyller kraven för låsklass 2B enligt SSF 3522.

Se hela utbudet av STEP Exit nödutrymningsbeslag i vår Exitguide:



## PRESTANDA SPECIFIKATIONER

Insignal	Benämning	Funktion	Specifikation
IN#1	OPEN#1	Öppnasignal lås 1	Voltage mode: 10-48Vdc / Relay mode 10-12V, 1-2mA
IN#2	OPEN#2	Öppnasignal lås 2	Voltage mode: 10-48Vdc / Relay mode 10-12V, 1-2mA
IN#3	EXT DOOR SENSOR	Extern dörrmagnetsignal	Max 48Vdc/230mW
IN#4	EXIT RESET	Återställning larmsignal	Max 48Vdc/230mW
IN#5	AUX IN	Extern larmsignal	Max 48Vdc/230mW
LOCK#1	LOCK#1	Kommunikation och spänning Lås 1	12V/300mA peak/120mA avg (320mS)
LOCK#2	LOCK#2	Kommunikation och spänning Lås 2	12V/300mA peak/120mA avg (320mS)
Electric Lock	Electric Lock	Elslutblecksignal	10-30Vdc / 550mA max
GND	GND	Jord	
AC/DC	10-30V AC/DC	Matningsspänning	10-30V AC/DC 2A max

Utsignal	Benämning	Funktion	Specifikation
Relay #1	BOLT #1 LOCKED	Regel ute och förreglad, Lås 1	250VAC, 220VDC - Max 2A
Relay #2	BOLT #1 OPEN	Regel inne, Lås 1	250VAC, 220VDC - Max 2A
Relay #3	LOCK ALARM	Kommunikationslarm	250VAC, 220VDC - Max 2A
Relay #4	BOLT #2 LOCKED	Regel ute och förreglad, Lås 2	250VAC, 220VDC - Max 2A
Relay #5	BOLT #2 OPEN	Regel inne, Lås 2	250VAC, 220VDC - Max 2A
Relay #6	DOOR OPEN/CLOSED	Magnetkontakt	250VAC, 220VDC - Max 2A
Relay #7	EXIT ALARM	Manuell upplåsning	250VAC, 220VDC - Max 2A
Relay #8	AUX 1	Programmerbar funktion	250VAC, 220VDC - Max 2A
Relay #9	AUX 2	Programmerbar funktion	250VAC, 220VDC - Max 2A
Relay #10	AUX 3	Programmerbar funktion	250VAC, 220VDC - Max 2A
Relay #11	AUX 4/TAMPER	Programmerbar funktion/ Styrenhet öppnad	250VAC, 220VDC - Max 2A

## UNDERHÅLL

Kontrollera motorlåsets fastsättning och smörj fallkolvén med rekommenderat fett (DIN 51502) vid behov eller minst 2 gånger per år.

Högfrekvent användning kräver underhåll med tätare intervall.

Se till att monterade cylindrar, vred och trycken eller andra beslag fungerar tillfredsställande.

Det är viktigt att underhålla och vid behov, justera dörrstängare och gångjärn för att säkerställa en korrekt stängning av dörren. En bra dörrfunktion är en viktig förutsättning för en bra låsfunktion.

Elektriska delar behöver inget underhåll.

### OBS!

Använd inte flytande olja, smörj- eller lösningsmedel. Använd endast fett som rekommenderas av StepLock.

### Garanti gäller i 5 år

Garantin förfaller om:

- Produkten är felaktigt monterad.
- Produkten används på ett felaktigt sätt.
- Produkten är öppnad (sigillet brutet) eller har modifierats på något sätt.
- Installerad med tillbehör eller delar som inte rekommenderats av StepLock.

## VIKTIG INFORMATION

Läs bifogad installationsanvisning noggrant innan installation. Vid installation av produkten måste varningar och allmänna instruktioner följas.

Motorlåsets måttskiss är inkluderad i förpackningen. All bifogad dokumentation måste överlämnas av installatör till användare.

Produkten är konstruerad för att monteras och användas i dörrar, karmar, portar etc som är i normalt skick.

Före installation, säkerställ att dörr, karm är i gott skick och att rätt dörrhängning i kombination med beslag överensstämmer.

Kontrollera berörda certifikat innan installation i branddörr för att säkerställa att rätt kombination används.

Motorlåset är konstruerat för att kombineras med trä-, stål- eller aluminiumdörrar oavsett storlek, men det är även viktigt att kontrollera att dörrens konstruktion tillåter användning av motorlås. Beroende på dörrtyp (trä, stål eller aluminium) kan olika infästningsskruvar behövas. Vid installation i pardörr med dörrstängare, kontrollera om dörrkoordinator krävs.

Motorlåset är inte testat för användning i dubbel svängdörr.

Under installation måste annan beslagning t.ex. tätning-lister hanteras varsamt så att funktion på varken motorlås eller övrig beslagning påverkas. Var observant att urtaget överensstämmer med motorlåsets måttskiss.

Efter installation, säkerställ att alla skruvar är åtdragna, skruvhuvuden inte sticker upp och att dörrbladet löper fritt.

För användning tillsammans med dörrar i högst brandteknisk klass EI120. Kontrollera att dörrens godkännande tillåter användning av motorlås enligt denna installationsanvisning.

Elektromekaniskt lås avsett för montage i dörrar med max vikt 200 kg. O100402-137707 och O100402-1112141, STEP 550, 551, 535 och 535-25 i enkeldörr av isolerade stålprofiler.

Säkerhetsegenskaperna på denna produkt är avgörande för dess överensstämmelse med SS-EN 14846 och SSF 3522. Inga ändringar av något slag, andra är de som beskrivs i dessa anvisningar är tillåtna. StepLock ansvarar endast för funktionen på produkter som har monterats i enlighet med installationsanvisningen samt att underhållsinstruktionen har följts.

Rekommenderas att användas tillsammans med StepLocks produkter eftersom StepLock annars inte ansvarar för att motorlåset överensstämmer med kraven i SS-EN 14846 och SSF 3522. Vid tveksamheter om motorlåsets användningsområde eller montage, kontakta oss för rådfrågan.

## NOTERING AV VALDA INSTÄLLNINGAR

Locks	Lock #1	Lock #2
Open time:	_____ sek	_____ sek
Close time:	_____ sek	_____ sek
Srv due:	_____	_____
Srv date:	_____	_____
Srv cycles:	_____	_____
Reentry:	_____	_____
Reen trg.:	_____	_____
Door alarm:	_____ sek	_____ sek
Door sens:	_____	_____
Variant:	_____	_____
FW ver:	_____	_____

**Sync Mode:**  OFF (Default)  ON

**SSF 3522:**  OFF (Default)  ON

Inputs	Active	Mode
Open 1:	<input type="checkbox"/> HIGH <input type="checkbox"/> LOW	<input type="checkbox"/> Relay <input type="checkbox"/> AC/DC
Open 2:	<input type="checkbox"/> HIGH <input type="checkbox"/> LOW	<input type="checkbox"/> Relay <input type="checkbox"/> AC/DC
Ext Door:	<input type="checkbox"/> HIGH <input type="checkbox"/> LOW	<input checked="" type="checkbox"/> Relay
Exit reset:	<input type="checkbox"/> HIGH <input type="checkbox"/> LOW	<input checked="" type="checkbox"/> Relay
AUX:	<input type="checkbox"/> HIGH <input type="checkbox"/> LOW	<input checked="" type="checkbox"/> Relay

Outputs	Mode	Impulse
Bolt1 locked:	<input type="checkbox"/> NC <input type="checkbox"/> NO	<input type="checkbox"/> OFF <input type="checkbox"/> Aktiv _____ sek
Bolt1 open:	<input type="checkbox"/> NC <input type="checkbox"/> NO	<input type="checkbox"/> OFF <input type="checkbox"/> Aktiv _____ sek
Lock alarm:	<input type="checkbox"/> NC <input type="checkbox"/> NO	<input type="checkbox"/> OFF <input type="checkbox"/> Aktiv _____ sek
Bolt2 locked:	<input type="checkbox"/> NC <input type="checkbox"/> NO	<input type="checkbox"/> OFF <input type="checkbox"/> Aktiv _____ sek
Bolt2 open:	<input type="checkbox"/> NC <input type="checkbox"/> NO	<input type="checkbox"/> OFF <input type="checkbox"/> Aktiv _____ sek
Door open:	<input type="checkbox"/> NC <input type="checkbox"/> NO	<input type="checkbox"/> OFF <input type="checkbox"/> Aktiv _____ sek
Exit alarm:	<input type="checkbox"/> NC <input type="checkbox"/> NO	<input type="checkbox"/> OFF <input type="checkbox"/> Aktiv _____ sek
AUX1:	<input type="checkbox"/> NC <input type="checkbox"/> NO	<input type="checkbox"/> OFF <input type="checkbox"/> Aktiv _____ sek
AUX2:	<input type="checkbox"/> NC <input type="checkbox"/> NO	<input type="checkbox"/> OFF <input type="checkbox"/> Aktiv _____ sek
AUX3:	<input type="checkbox"/> NC <input type="checkbox"/> NO	<input type="checkbox"/> OFF <input type="checkbox"/> Aktiv _____ sek
AUX4:	<input type="checkbox"/> NC <input type="checkbox"/> NO	<input type="checkbox"/> OFF <input type="checkbox"/> Aktiv _____ sek
Elec. Lock:	<input type="checkbox"/> NC <input type="checkbox"/> NO	<input type="checkbox"/> OFF <input type="checkbox"/> Aktiv _____ sek

**AUX Rel Menu:** AUX1Input:  Fire  Panic  
 AUX1 Output: \_\_\_\_\_ AUX2 Output: \_\_\_\_\_  
 AUX3 Output: \_\_\_\_\_ AUX4 Output: \_\_\_\_\_

## KONTAKT

# Du är alltid välkommen att kontakta oss!

### Teknisk support

021-480 12 13

[info@steplock.se](mailto:info@steplock.se)



---

*När det måste fungera.*